



# PRODUKTKATALOG

Filtertechnik | Haustechnik | Regenwassernutzung

Ausgabe 26.2

**DAS 4-STUFIGE REINIGUNGSPRINZIP**  
Einsparung von Trinkwasser durch  
die Nutzung von Regenwasser:

**50 % !**

**STUFE 1**  
Wirbel-Feinfilter S. 12



**STUFE 4**  
Überlaufsiphon S. 52



**STUFE 2**  
beruhigter Zulauf S. 53



**STUFE 3**  
Schwimmender  
Ansaugfilter S. 38



 **made**  
 **in**  
 **Germany**



# HERZLICH WILLKOMMEN!

Die Produktionsstätte in Hitzkirchen aus der Vogelperspektive.



Die Produktionshalle für Regenwasserfilter in Hitzkirchen.



Der Gründer der WISY AG, Norbert Winkler, ca. 1962.



*Aktueller denn je!*

Das Fertigungsband für Regenwasserwerke.



von Betriebswasser an das öffentliche Trinkwassernetz runden unser Angebot ab. In der Nutzung von Regenwasser sind wir technologisch führend. Wir bieten das

komplette System zur Filterung und Lagerung in vier Reinigungsstufen, sowie alle Komponenten zur Förderung und Sicherstellung einer unterbrechungsfreien Wasserversorgung.

**WISY-Qualität - Made in Germany.**

## WER WIR SIND:

Die WISY AG hat ihren Firmensitz im hessischen Naturerholungsgebiet Vogelsberg. 1989 entwickelte Norbert Winkler den ersten Filtersammler. Das war der Beginn der Produktion von wartungsarmen Filtern mit senkrecht stehendem Filtergewebe. Heute werden sie weltweit in Produktionsprozessen ebenso eingesetzt wie in der modernen Regenwassernutzung.

WISY's energiesparende Schaltautomaten für Wasserpumpen setzen einen neuen Standard für den Energiebedarf im Betriebsbetriebsbetrieb und können somit zu einer erheblichen Einsparung von CO<sub>2</sub> - Ausstoß beitragen. Trennstationen zur Anbindung

## EIN AUSZUG AUS UNSEREN REFERENZEN



Im **IKEA in Rothenburg**, bei Luzern in der Schweiz, wurde vom Schweizer WISY Partner, Fa. Hug und Zollet aus Bödingen, eine Regenwassernutzungsanlage installiert. Zusätzlich zum Betrieb der Toiletten kann an verschiedenen Zapfstellen Regenwasser für die Bewässerung der Außenanlagen entnommen werden. Von etwa einem Drittel des Daches wird das Regenwasser zu drei Wirbel-Feinfiltern WFF 300 geleitet, gereinigt und dann bis zur Verwendung unterirdisch gelagert.



Sechs druckdichte WISY Wirbel-Feinfilter 300 aus Edelstahl filtern das auf die Dachflächen fallende Regenwasser des neuen **Google Hauptquartiers in Manhattan**. In dem ehemaligen Güterbahnhof ist ein 12-stöckiges Bürogebäude mit einer Fläche von 1,3 Millionen Quadratmetern entstanden. Die Höhe des Gebäudes beträgt ca. 70 Meter. Das gewonnene Regenwasser wird zur Toilettenspülung, Klimatisierung und zur Pflege der Gebäudebegrünung verwendet.

Rendering von Cookfox Architects

WISY FILTER FÜR ALLE BEREICHE	4 - 5	ZUBEHÖR FÜR WFF 100 UND 150	14 - 15
FILTERSAMMLER FS	6 - 7	WIRBEL-FEINFILTER WFF 300	16 - 17
STANDROHR-FILTERSAMMLER (STFS)	8 - 9	WIRBEL-FEINFILTER WFF 300 MIT REDUZIERTER BAUHÖHE	18
LINEAR FILTER 100 EDELSTAHL	10	REINIGUNGSDÜSE FÜR WIRBEL-FEINFILTER	19
LINEAR FILTER 100 KUNSTSTOFF	11	WISY WIRBEL-FEINFILTER WFF 300 AUS EDELSTAHL: VORTEX STAINLESS	20 - 21
WIRBEL-FEINFILTER WFF 100	12		
WIRBEL-FEINFILTER WFF 150	13		
DAS 4-STUFEN PRINZIP IN DER REGENWASSERNUTZUNG	22	REGENWASSERWERK OPTIMA PLUS	26
WISY-REGENWASSERWERKE	23	REGENWASSERWERK OPTIMA	27
REGENWASSERWERK MULTIMAT	24	CO <sup>2</sup> -EINSPARUNG DURCH REGENWASSERNUTZUNG	28
REGENWASSERWERK SIGMA	25	REGENWASSERWERK MAXIMA	29
SAUGPUMPE ASPRI PLUS	30 - 31	SCHWIMMENDE ANSAUGFILTER-SETS <u>MIT</u> RÜCKSCHLAGVENTIL FÜR SAUGPUMPEN	37
UNTERWASSER-DRUCKPUMPE MULTIGO	32 - 33	SCHWIMMENDE ANSAUG-FEINFILTER (SAFF)	38
UNTERWASSER-FÖRDERPUMPE PROVEDO	34	SCHWIMMENDE ANSAUG-GROBFILTER (SAGF)	39
SCHALTAUTOMAT ZETA 02	35		
SCHWIMMENDE ANSAUGFILTER-SETS FÜR UNTERWASSERPUMPEN <u>OHNE</u> RÜCKSCHLAGVENTIL	36		
TRENNSTATION SIGURA 9	40	TRINKWASSER-NACHSPEISE-SET	42
TRENNSTATION SIGURA 350	41	WISY VERSORGT BERLIN MIT REGENWASSER	42
		FREIER TRINKWASSER-AUSLAUF	43
REGENSAMMLER RS	44	GARTEN-REGENWASSER-SET	48
RAINCATCHER RC	45	UNTERWASSER-GARTENPUMPE BETA	49
GARTEN-REGENSAMMLER (GRS)	46	MULTIFUNKTIONSDECKEL	50
REGENTONNE STABILIX	47		
MULTISIPHON	50 - 51	SAUG- UND DRUCKSCHLÄUCHE	57
ÜBERLAUFSIPHON DN 200	52	KONFEKTIONIERTER VERBINDUNGSSCHLÄUCHE	58
EINLAUFBERUHIGUNG	53	VERLEGELEITUNGEN UND VERBINDUNGSTEILE	58
FÜLLSTANDSANZEIGE	54	WAND- UND ROHRDURCHFÜHRUNG	59
RETENTIONS-DROSSEL ZUM EINBAU IN ZISTERNEN	55	BEHÄLTERDICHTUNG	59
SCHWIMMERSCHALTER	56	FITTINGS, KLEINTEILE	60 - 61
HOCHFLEXIBLE SAUGSCHLÄUCHE	57	KABELVERBINDUNGSSETS UND KENNZEICHNUNGEN	62
SCHLAUCHSCHONENDE SCHLAUCHTÜLLEN	57		
VERKAUFS-, LIEFER- UND ZAHLUNGSBEDINGUNGEN	63	FRACHTKOSTEN	63

FILTRATION

REGENWASSERWERKE

PUMPEN

SYSTEMTRENNER

GARTEN

ZUBEHÖR

**WFF 100**  
für Nenndurchmesser DN 110

Seite 12



**Linear Filter 100**

für Nenndurchmesser DN 110

Seite 11



## Gewerbe und Industrie

**WFF 150**  
für Nenndurchmesser DN 160

Seite 13



**WFF 300**  
für Nenndurchmesser DN 300

Seite 16



Die anschließbare Dachfläche zur Nutzung von Regenwasser richtet sich nach dem örtlichen Niederschlagsaufkommen, da beispielsweise in den Tropen deutlich andere Werte zu erwarten sind, wie in gemäßigten Klimaregionen. Maßgebend ist der vom Planer festgelegte Durchmesser der Entwässerungsrohre.

## Einfamilienhaus

**Standrohr-  
Filtersammler STFS**  
für Fallrohre von 75 bis 110 mm

Seite 8



**Regensammler RS**  
für Fallrohre von 75 bis 110 mm

Seite 44



**Filtersammler FS**  
für Fallrohre von  
75 bis 110 mm

Seite 6



**RainCatcher RC**  
für Fallrohre von 75 bis 110 mm

Seite 45



**Garten-Regensammler GRS**  
für Fallrohre von 75 bis 110 mm

Seite 46



## Garten



# Die WISY Filter, eingebaut im Fallrohr oder im Erdreich, sind Bestandteil der Dachentwässerung von Gebäuden.

Im Regelfall ist die Dachentwässerung als sogenanntes „Schwerkraftentwässerungssystem“ installiert. Das Regenwasser fließt über Dachrinnen, Fallrohre, Sammel- und Grundleitungen in Richtung Kanal oder Versickerung ab. Entsprechend darf es in Fließrichtung des Wassers keine Querschnittsverengungen in den Rohrleitungen geben.

Die im Fallrohr oder in einer Grundleitung eingebauten WISY-

Filtersysteme gewährleisten diese absolut notwendige Entwässerungssicherheit.

Gleichzeitig müssen die Entwässerungsröhre und mit ihnen die Filtersysteme entsprechend der abfließenden Wassermengen („Volumenströme“) von den angeschlossenen Dachflächen richtig dimensioniert werden.

## Kapazität der WISY Filter

Die maximale Kapazität der Filter ist die Gleiche wie die maximale Kapazität der anschließbaren Rohrleitungen. Die Filter bewirken keine Verringerung der maximalen Leitungskapazität:

Diese beträgt nach DIN EN 12056 bei 1 % Gefälle und einem max. Rohrfüllungsgrad von 0,7: DN 110 4,2 l/s, DN 160 12,8 l/s, DN 300 80,6 l/s.

**Mit dem Abflussvermögen von Sammel- und Grundleitungen können gleichzeitig die max. anschließbaren Dachflächen berechnet werden.**

### Achtung:

**Beim Einbau von WISY Filtern in Druckentwässerungssystemen müssen besondere Einbaumaßnahmen getroffen werden. Bitte sprechen Sie mit unserer technischen Beratung!**

## Wirkungsgrad der WISY-Filtersysteme

WISY gibt den durchschnittlichen Wirkungsgrad der Filter mit über 90% an, d.h. über 90% des pro Jahr dem Filter zufließenden Regenwassers wird gefiltert und der Zisterne zugeleitet. Das restliche Wasser fließt mit dem abgetrennten Schmutz Richtung Kanal.

Die vorgenannte Höhe des Wirkungsgrades bezieht sich auf ca. 99% aller Niederschlagsereignisse in Deutschland und Mitteleuropa. Nur bei ca. 1% der Niederschlagsereignisse ist der Wirkungsgrad bedingt durch die große Wassermenge niedriger.

Die große Mehrzahl der einzelnen Niederschläge bewirkt in

den Entwässerungsröhren einen „Rohrfüllungsgrad“ von weniger als 30%.

### Beispiel:

**Ein Gebäude mit einer projizierten Dachfläche von 500 m<sup>2</sup> und einem installierten Wirbel-Feinfilter WFF 150. Bei einem mittelstarken Regenschauer mit einer Intensität von 5 Liter/m<sup>2</sup> in 15 Minuten fließt dem WFF eine Wassermenge von 2,78 l/s zu. Im Diagramm entspricht dieser Wassermenge ein Wirkungsgrad von über 95%.**

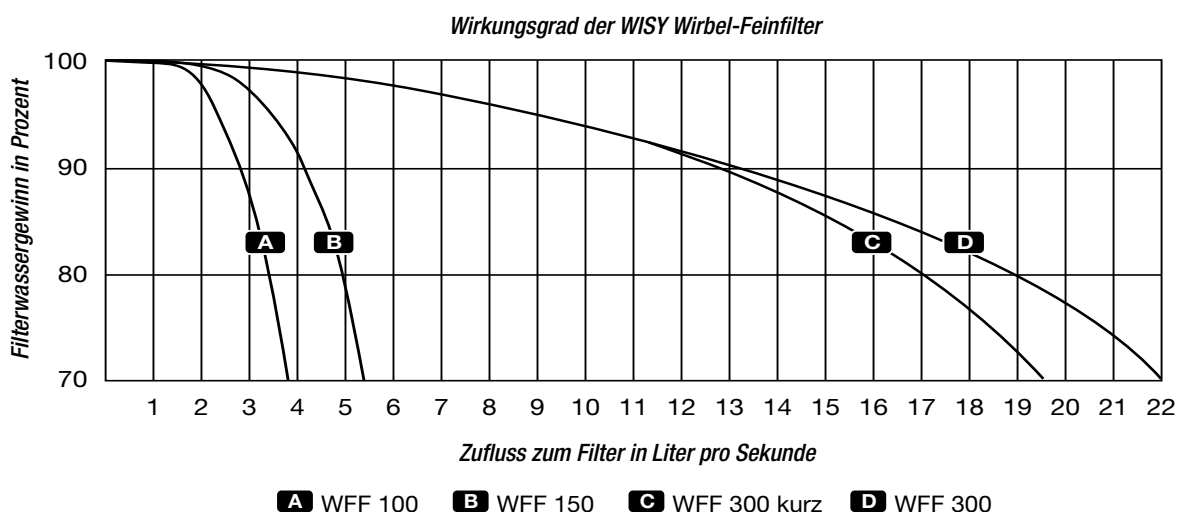

- Entwässerungs-sicher nach DIN
- Für Regen- oder Betriebswasser
- Aus Edelstahl oder Kupfer
- Leicht nachzurüsten
- Für Regenfallrohre in allen gängigen Durchmessern
- Wartungsarm, da selbstreinigend
- Extra große Filterfläche
- Nur 0,28 mm Maschenweite



Regenwasserfilter zum Einbau in Regenfallrohre aus Metall oder Kunststoff. Bestehend aus Gehäuseoberenteil, Gehäusestopf und Filtereinsatz. Gehäuse wahlweise aus Edelstahl (VA) oder Kupfer (CU). Filtereinsatz bei allen Ausführungen aus Edelstahl, Maschenweite des Filtergewebes 0,28 mm (Standard-Ausführung) wartungsarm. Auslaufstutzen zum Regenspeicher: DN 50. Wir empfehlen den Filtereinsatz des Filtersammlers FS zweimal jährlich zu inspizieren und bei Bedarf in einer Geschirr-Spülmaschine zu reinigen.

Entwässerungssicher gemäß DIN EN 12056 / EN 752, erfüllt DIN 1989.

► **Edelstahl-Gehäuse können ohne galvanische Probleme auch in Zink- oder Kupfer-Fallrohre eingesetzt werden**

## DN 75 bis DN 110



Filtersammler FS

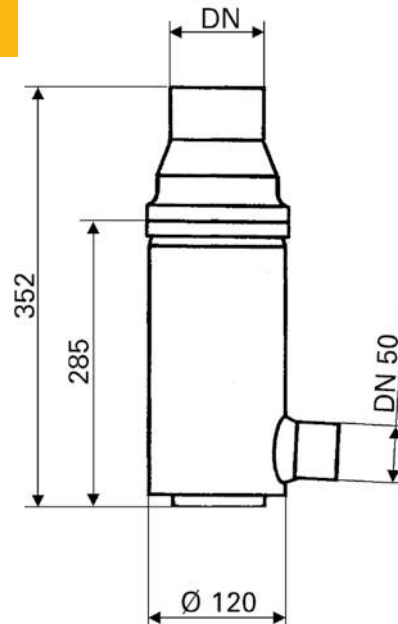

Für Metallfallrohre	Nennweite	Außen-Ø des Fallrohrs	Art.-Nr.	Preis/€
► <b>Edelstahl-Gehäuse-Ausführung</b>				
FS 100 VA	DN 100	100 mm	FS 0303	<b>168,00</b>
FS 87 VA	DN 87	87 mm	FS 0302	<b>168,00</b>
FS 80 VA	DN 80	80 mm	FS 0301	<b>168,00</b>
FS 76 VA	DN 76	76 mm	FS 0305	<b>168,00</b>
► <b>Kupfer-Gehäuse-Ausführung</b>				
FS 100 CU	DN 100	100 mm	FS 0203	<b>299,00</b>
FS 87 CU	DN 87	87 mm	FS 0202	<b>299,00</b>
FS 80 CU	DN 80	80 mm	FS 0201	<b>299,00</b>
FS 76 CU	DN 76	76 mm	FS 0205	<b>299,00</b>
► <b>Zink-Gehäuse-Ausführung auf Anfrage</b>				
Für Kunststoff-Fallrohre	Nennweite	Außen-Ø des Fallrohrs	Art.-Nr.	Preis/€
► <b>Edelstahl-Gehäuse-Ausführung</b>				
FS 110 VA	DN 110	110 mm	FS 0304	<b>168,00</b>
FS 76 VA	DN 75	75 mm	FS 0305	<b>168,00</b>
► <b>Kupfer-Gehäuse-Ausführung</b>				
FS 110 CU	DN 110	110 mm	FS 0204	<b>299,00</b>
FS 76 CU	DN 75	75 mm	FS 0205	<b>299,00</b>

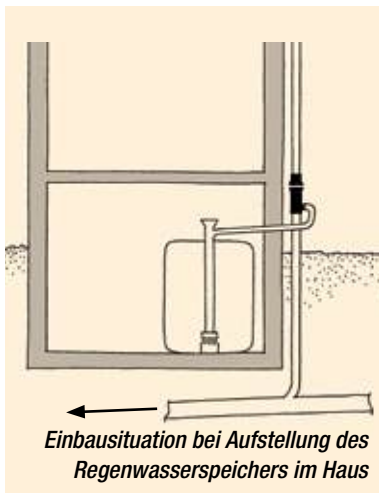
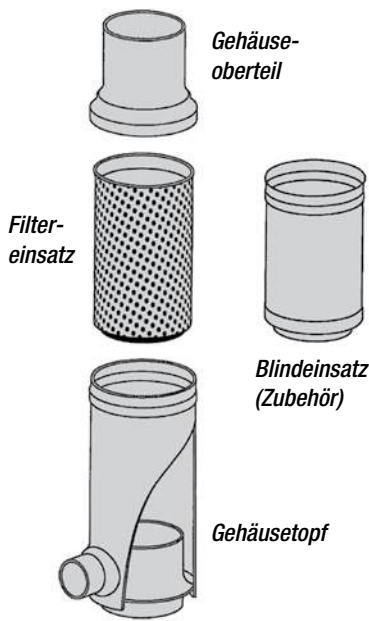

Einzelteile	Art.-Nr.	Preis/€
▶ Gehäuseoberteil, ( <i>bitte Nennweite angeben</i> ) aus Edelstahl (VA)	FO 0300	33,00
aus Kupfer (CU)	FO 0200	89,00
▶ Gehäusetopf, ( <i>bitte Nennweite angeben</i> ) aus Edelstahl (VA)	FT 0300	91,00
aus Kupfer (CU)	FT 0200	154,00
▶ Filtereinsatz mit Titanitrid-Beschichtung bei hoher abrasiver Beanspruchung		
Maschenweite 0,28 mm	FE 0400	309,00
Maschenweite 0,44 mm	FE 0401	319,00
Ersatzteile ...	Art.-Nr.	Preis/€
▶ Filtereinsatz aus Edelstahl, ( <i>passt in alle Nennweiten FS / STFS, Höhe 17,5 cm</i> )		
Maschenweite 0,28 mm	FE 0300	66,39
Maschenweite 0,44 mm	FE 0301	74,79

Zubehör	Art.-Nr.	Preis/€
▶ Blindeinsatz aus Edelstahl, <i>passt in alle Nennweiten</i> Sorgt für den direkten Durchfluss des Wassers zum Kanal oder zur Versickerung, bei Winterbetrieb oder bei Wartungsarbeiten	BE 0301	43,00
▶ Regentonnen-Anschlussschlauch, 1¼". Verbindet den Filtersammler mit Regentonne, UV-beständiger Kunststoff-Spiralschlauch mit Spanning (schwarz), bzw. Schlauchschelle (weiß, grau)		
	schwarz, 75 cm 15803	20,00
	schwarz, 150 cm 15814	30,00
	grau, 75 cm 15823	20,00



**Mount Fuji Mautstation:** Die Hakone Skyline Aussichtsstraße bietet einen großartigen Ausblick auf Japans heiligen Berg Mount Fuji. Für nur acht Monate im Jahr wird die Straße geöffnet. Am Beginn des höchsten Abschnittes ist eine Mautstation, verbunden mit einer Rast- und Toilettenanlage. Die Wasserversorgung findet mit Regenwasser statt. Zum Einsatz kommen sechs Filtersammler FS aus Edelstahl



# STANDROHR-FILTERSAMMLER (STFS)

- Entwässerungssicher nach DIN
- Für Regen- oder Betriebswasser
- Edelstahl
- Standrohr und Filter in einem
- Für Regenfallrohre in allen gängigen Durchmessern
- Wartungsarm, da selbstreinigend

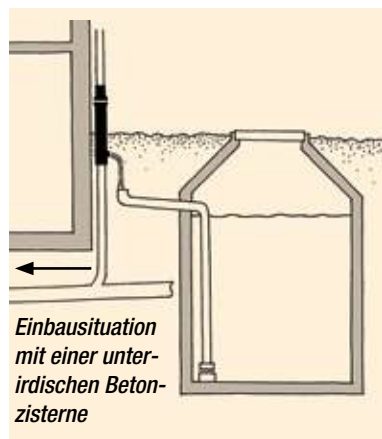

Der Standrohr-Filter sammler zum Einbau in das Regenfallrohr/Erdreich ist Standrohr sowie Filtersammler zugleich und dabei rückstausicher. Er besteht aus einem Gehäuseoberteil, dem Gehäusekopf sowie einem wartungsarmen Filtereinsatz mit einer Maschenweite von 0,28 mm. Sämtliche Teile des Filters sind aus hochwertigem Edelstahl. Auslaufstutzen zum Regenspeicher: DN 50. Stutzen zum Kanal für KG-Rohr: DN 100. Wir empfehlen den Filtereinsatz des Standrohr- Filtersammlers zweimal jährlich zu inspizieren und bei Bedarf in einer Geschirrspülmaschine zu reinigen.

Entwässerungssicher gemäß DIN EN 12056 / EN 752, erfüllt DIN 1989.

## DN 75 bis DN 110

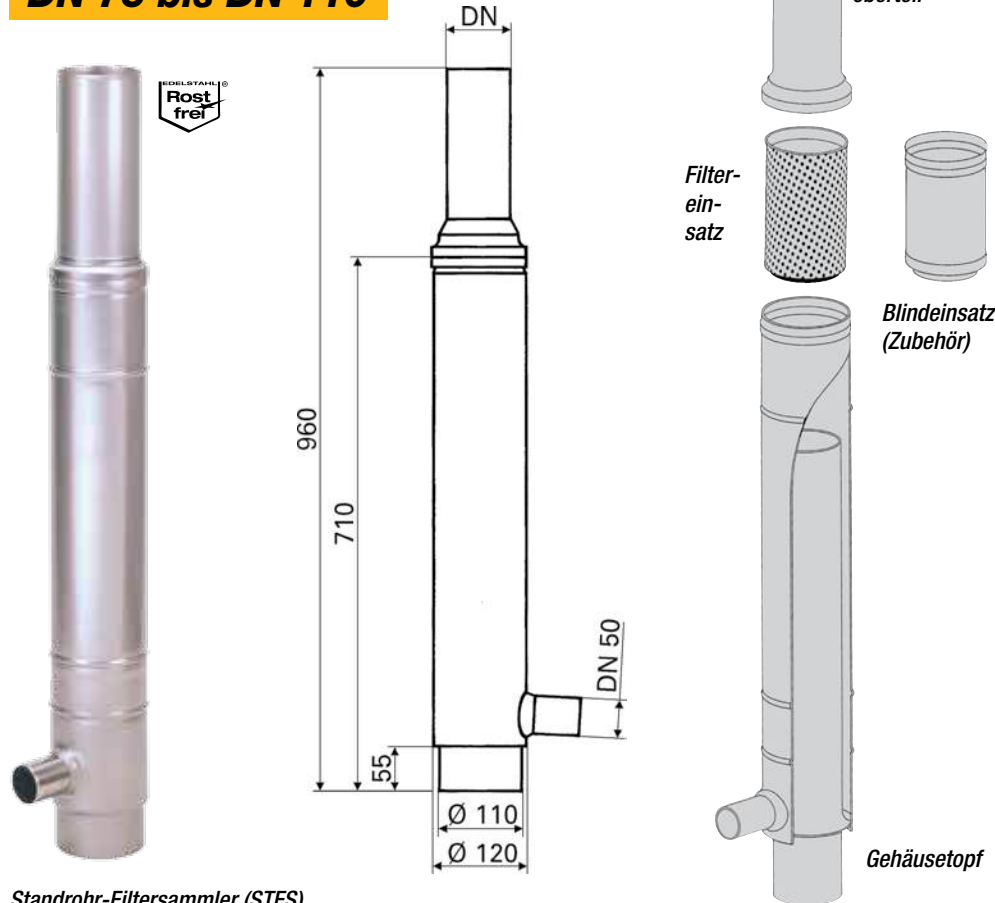

Standrohr-Filter Sammler (STFS)

Für Metallfallrohre	Nennweite	Außen-Ø des Fallrohrs	Art.-Nr.	Preis/€
▶ STFS 100 VA	DN 100	100 mm	SF 0303	<b>349,00</b>
▶ STFS 87 VA	DN 87	87 mm	SF 0302	<b>349,00</b>
▶ STFS 80 VA	DN 80	80 mm	SF 0301	<b>349,00</b>
▶ STFS 76 VA	DN 76	76 mm	SF 0305	<b>349,00</b>

Für Kunststoff-Fallrohre	Nennweite	Außen-Ø des Fallrohrs	Art.-Nr.	Preis/€
▶ STFS 110 VA	DN 110	110 mm	SF 0304	<b>349,00</b>
▶ STFS 76 VA	DN 75	75 mm	SF 0305	<b>349,00</b>

Zubehör	Art.-Nr.	Preis/€
▶ Standrohrschelle aus Edelstahl (VA) mit Stockschraube (Ø 10, Länge 120 mm) und Dübel zur sicheren Befestigung.	SF 0310	<b>26,00</b>





**LEED-Gold-Zertifiziert:**

**Das Bishop Building**

auf dem Südcampus des Saint Francis Hospitals in Tulsa (USA) wurde vom US-amerikanischen „Green Building Council“ mit der LEED-Goldzertifizierung (Leadership in Energy and Environmental Design) ausgezeichnet. Drei Wirbel-Feinfilter WFF 300 säubern das anfallende Regenwasser, bevor es in einer 190 m<sup>3</sup>-Zisterne gelagert und zur Bewässerung eingesetzt wird.



**Der Wirbel-Feinfilter WFF 300.**  
Der Zulauf des Regenwassers erfolgt oberirdisch direkt aus der Wand des Gebäudes heraus. Die Abläufe für das gefilterte Wasser und das Restwasser verlaufen unterirdisch.

**Setia Headquartes, Kuala Lumpur, Malaysia.**

Diese Gebäude ist die Verwaltungszentrale eines großen Bauunternehmens. Regenwasser wird auf dem obersten Stockwerk, unmittelbar unter dem Dach des Hauses gesammelt. Die Filtration übernehmen drei Wirbel-Feinfilter WFF 300. Das gefilterte Wasser fließt dann in einen 240 m<sup>3</sup> großen Tank, der sich ebenfalls auf dem obersten Stockwerk befindet. Das so gewonnene Wasser wird zur Bewässerung der Gartenanlage und zur Toilettenspülung verwendet. Darüber hinaus wird damit das Kühlwasser der Klimaanlage ergänzt.



- Entwässerungs-sicher nach DIN
- Nur 5 cm Höhenversatz zwischen Zu- und Ablauf
- Zum Einbau in die Zisterne
- Edelstahl-Ausführung
- Leicht nachzurüsten
- Wartungsarm durch vertikales Filtergewebe



## Minimaler Höhenversatz im geradlinigen Rohrverlauf

Egal ob im Neubau oder bei der nachträglichen Installation: Der platzsparende LineAr Filter 100 ist leicht einzubauen und kommt ohne zusätzliche Erdarbeiten aus. Nur ca. 5 cm liegen zwischen dem Zulauf des Regenwassers und dem Ablauf für die Schmutzfracht. Durch diesen geringen Höhenversatz lässt sich der LineAr Filter 100 mit Leichtigkeit in einen bestehenden Rohrverlauf eingliedern. Selbst direkt in die Zisterne kann er platziert werden, ohne das Gefälle der Rohrleitung zu beeinflussen. Filtereinsatz aus Edelstahl, wartungsarm. Die Maschenweite des Filtergewebes beträgt 0,44 mm.



- 1 Gehäuse aus Edelstahl
- 2 Filtereinsatz aus Edelstahl
- 3 Regenwassereinlauf Muffe DN 100
- 4 Zisternenzulauf
- 5 Versickerungs- oder Kanalanschluss

LineAr Filter	Art.-Nr.	Preis/€
▶ LineAr Filter 100 VA. 50 mm Höhenversatz von Regenwassereinlauf zu Regenwasserablauf. Filterkorpus und Filterelement aus Edelstahl 1.4301, Maschenweite: 0,44 mm.	LF 1100	520,00

Ersatzteile ...	Art.-Nr.	Preis/€
▶ Filtereinsatz aus Edelstahl, Maschenweite: 0,44 mm	LE 0301	209,24

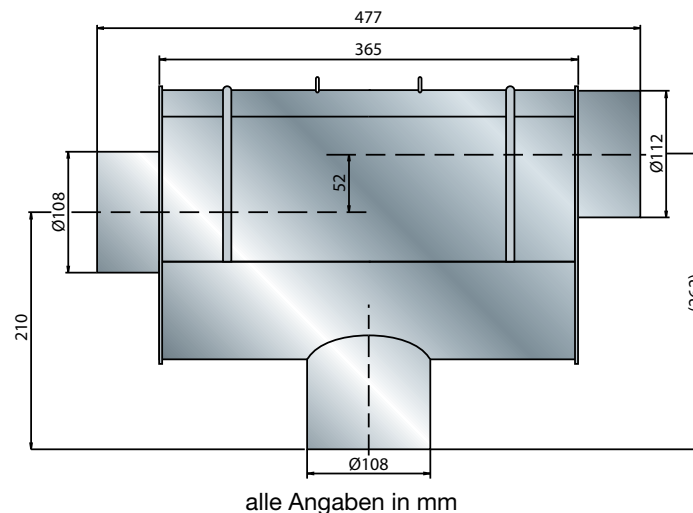

### Technische Daten

Höhenversatz zwischen Regenwassereinlauf und Versickerungs- oder Kanalanschluss	5 cm
Maschenweite Filtergewebe	0,44 mm
Wasserausbeute bei 1,4 l/sec.	> 90 %
Reinigungsintervall	2-3 x jährlich
Durchmesser Anschlussrohre Zulauf Muffe / Ablauf Rohr	DN 100

- Entwässerungs-sicher nach DIN
- Nur 5 cm Höhen- versatz zwischen Zu- und Ablauf
- Zum Einbau in die Zisterne
- Selbstreinigendes, senkrechtes Filter- gewebe
- Horizontale Rohrführung DN 110
- Regenwasser für Toilettenspülung, Waschmaschine und Garten



Der Filtereinsatz lässt sich zur Reinigung leicht entnehmen.

## Minimaler Höhenversatz, geradliniger Rohrverlauf

Egal ob im Neubau oder bei der nachträglichen Installation: Der platzsparende LineAr Filter 100 K ist leicht einzuplanen und kommt ohne zusätzliche Erdarbeiten aus. Nur gute 5 cm liegen zwischen dem Zulauf des Regenwassers und dem Ablauf für die Schmutzfracht. Durch diesen geringen Höhenversatz lässt sich der LineAr Filter 100 K mit Leichtigkeit in einen bestehenden Rohrverlauf eingliedern. Selbst direkt in die Zisterne kann er platziert werden, ohne das Gefälle der Rohrleitung zu beeinflussen. Filtereinsatz aus Edelstahl, wartungsarm. Die Maschenweite des Filtergewebes beträgt 0,44 mm.



Am senkrechten Filtergewebe fällt Schmutz vorbei und bleibt nicht haften. Das Wasser wird seitlich durch Adhäsionskraft abgefiltert!

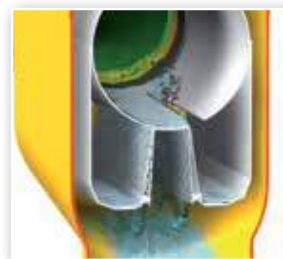

LineAr Filter	Art.-Nr.	Preis/€
▶ LineAr Filter 100 K. 52 mm Höhenversatz von Regenwassereinlauf zu Regenwasserablauf. Filterelement aus Edelstahl 1.4301, Maschenweite 0,44 mm.	LF 1200	<b>312,00</b>

Ersatzteile ...	Art.-Nr.	Preis/€
▶ Filtereinsatz aus Edelstahl Maschenweite 0,44 mm	LE 0303	<b>167,23</b>

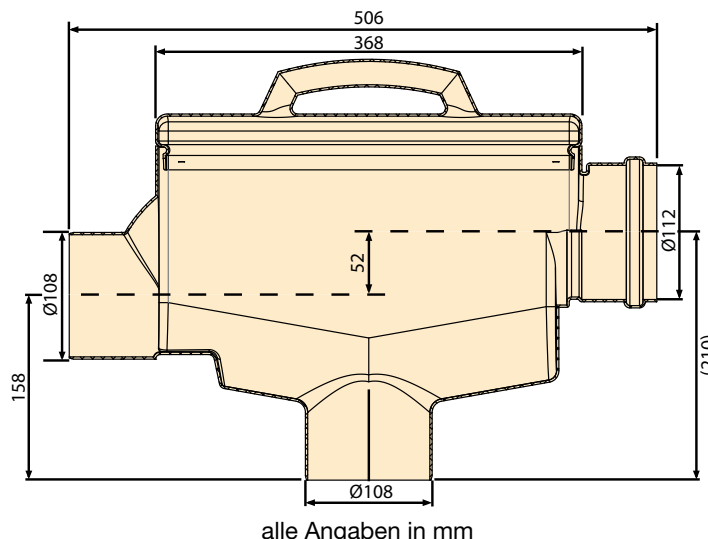

### Technische Daten

Höhenversatz zwischen Regenwassereinlauf und Versickerungs- oder Kanalanschluss	52 mm
Maschenweite Filtergewebe	0,44 mm
Wasserausbeute bei 1,4 l/sec.	> 90 %
Wartungshäufigkeit	2-3 x jährlich
Durchmesser Anschlussrohre Zulauf Muffe / Ablauf Rohr	DN 110



- 1 Filtergehäuse
- 2 Filtereinsatz
- 3 Regenwasserzulauf DN 110
- 4 Zisternen-zulauf (gefiltertes Wasser) DN 110
- 5 Ablauf DN 110 zur Versickerung oder zum Kanal
- 6 Gehäusedeckel



# WIRBEL-FEINFILTER WFF 100

- Entwässerungs-sicher nach DIN
- Für Regen- oder Betriebswasser
- Mit Verlängerungsrohr und Deckel
- Wartungsarm, da selbstreinigend



**30 t befahrbar**  
Nach ATV geprüft: befahrbar mit Regelfahrzeugen bis 30 t (DIN 1072/SLW 30)

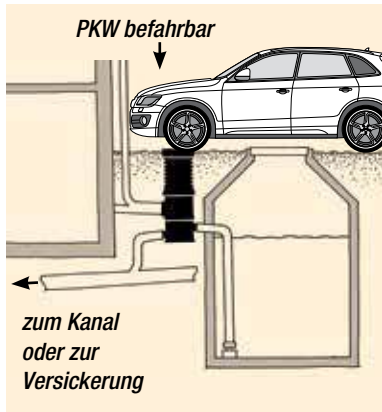

Regenwasserfilter zum Einbau in horizontale Rohre im Erdreich oder zur Freiaufstellung. Wahlweise mit 50 cm Verlängerungsrohr zum Anpassen der Revisionsöffnung an die Erdgleiche. Regenwasserzulauf frei drehbar. Nach ATV geprüft: Befahrbar für Fahrzeuge bis 30 t. Gehäuse aus Polypropylen. Filtereinsatz aus Edelstahl, wartungsarm. Wir empfehlen den Filtereinsatz des Wirbel-Feinfilters zweimal jährlich zu inspizieren und bei Bedarf in einer Geschirrspülmaschine zu reinigen. Maschenweite des Filtergewebes 0,28 mm (Standard-Ausführung) oder 0,44 mm. Entwässerungssicher gemäß DIN EN 12056 / EN 752, erfüllt DIN 1989.

### WFF 100 ohne Verlängerungsrohr

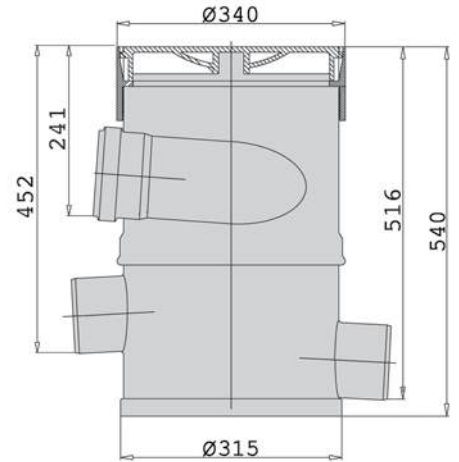
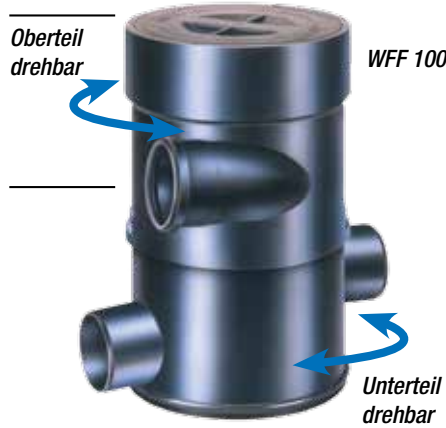

### WFF 100 mit Verlängerungsrohr

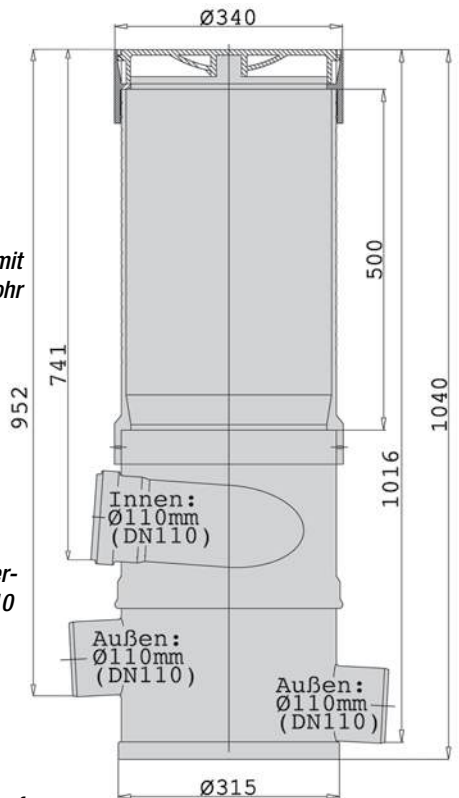

### Wirbel-Fein-Filter WFF 100

bestehend aus Gehäuse, Abschlussring mit Gehäusedeckel und Aushebebügel (30 cm) in folgenden Ausführungen:

- ▶ mit Verlängerungsrohr Filtereinsatz 0,28 mm
- ▶ mit Verlängerungsrohr Filtereinsatz 0,44 mm
- ▶ ohne Verlängerungsrohr Filtereinsatz 0,28 mm
- ▶ ohne Verlängerungsrohr Filtereinsatz 0,44 mm

Art.-Nr.	Preis/€
WF 2011	345,00
WF 2012	360,00
WF 2002	315,00
WF 2001	330,00

- Entwässerungs-sicher nach DIN
- Für Regen- oder Betriebswasser
- Richtung der Zu- und Abläufe frei drehbar
- Mit Verlängerungsrohr und Deckel
- Wartungsarm, da selbstreinigend



WFF 150 ohne Verlängerungsrohr

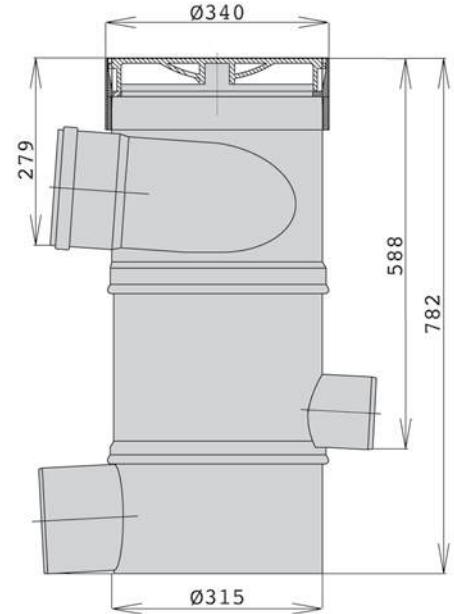
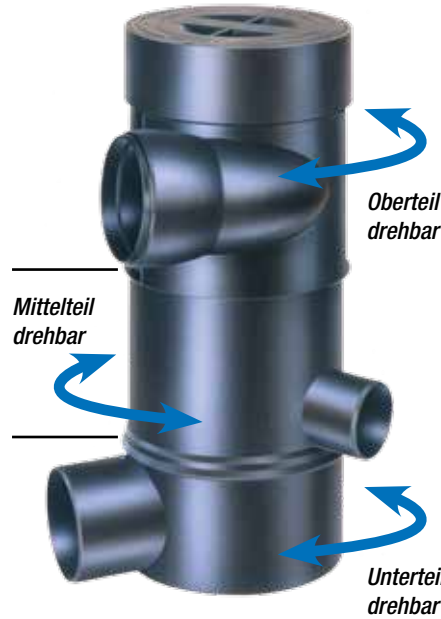

WFF 150 mit Verlängerungsrohr

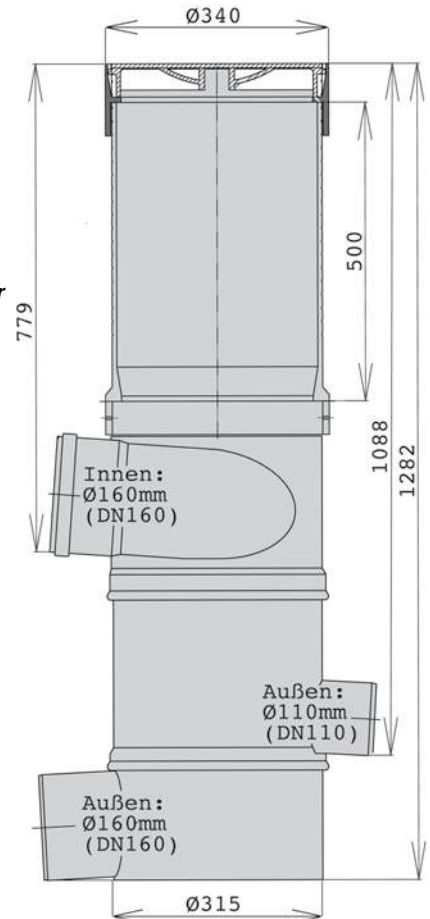

**Wirbel-Fein-Filter WFF 150**









**Art.-Nr.**

**Preis/€**

bestehend aus Gehäuse, Abschlussring mit Gehäusedeckel und Aushebebügel (30 cm) in folgenden Ausführungen:

▶ mit Verlängerungsrohr	Filtereinsatz 0,28 mm	WF 1011	489,00
▶ mit Verlängerungsrohr	Filtereinsatz 0,44 mm	WF 1012	499,00
▶ ohne Verlängerungsrohr	Filtereinsatz 0,28 mm	WF 1002	459,00
▶ ohne Verlängerungsrohr	Filtereinsatz 0,44 mm	WF 1001	469,00

# ZUBEHÖR FÜR WFF 100 UND WFF 150

Ersatzteile für WFF 100 und WFF 150 ...		Art.-Nr.	Preis/€
	► Gehäusedeckel	WN 1002	<b>24,36</b>
	► Abschlussring	ZW 1000	<b>32,77</b>
	► Filtereinsatz WFF 100 aus Edelstahl, Höhe 15,5 cm Maschenweite 0,28 mm Maschenweite 0,44 mm	WE 0305 WE 0306	<b>167,23</b> <b>175,63</b>
	► Filtereinsatz WFF 150 aus Edelstahl, Höhe 21,5 cm Maschenweite 0,28 mm Maschenweite 0,44 mm	WE 0300 WE 0301	<b>209,24</b> <b>217,65</b>
Zubehör für WFF 100 und WFF 150		Art.-Nr.	Preis/€
	► Filtereinsatz WFF 100 mit Titannitrid-Beschichtung bei hoher abrasiver Beanspruchung, Höhe 15,5 cm Maschenweite 0,28 mm Maschenweite 0,44 mm	WE 0402 WE 0403	<b>449,00</b> <b>459,00</b>
	► Filtereinsatz WFF 150 mit Titannitrid-Beschichtung bei hoher abrasiver Beanspruchung, Höhe 21,5 cm Maschenweite 0,28 mm Maschenweite 0,44 mm	WE 0404 WE 0405	<b>469,00</b> <b>479,00</b>
	► Aushebebügel aus Edelstahl zum Herausnehmen des Filtereinsatzes für Revisionszwecke Länge 30 cm ( <i>Standard-Länge</i> ) Länge 63 cm Länge 100 cm	WA 0301 WA 0302 WA 0303	<b>15,97</b> <b>30,00</b> <b>40,00</b>
	► Schnittmodell WFF 100: Aufbereitet für Demonstrationszwecke	WS 2001	<b>auf Anfrage</b>
	► Schnittmodell WFF 150: Aufbereitet für Demonstrationszwecke	WS 1001	<b>auf Anfrage</b>
	► Wandkonsole aus Edelstahl für Beton-Regenspeicher	WH 0400	<b>105,00</b>
	► Zusätzliches Verlängerungsrohr Länge 50 cm, aus Polypropylen zur Erhöhung der Revisionsöffnung bis zur Erdgleiche. Mit angeformter Muffe zum Aufstecken auf das Filtergehäuse. Sägerillen am Außenumfang erleichtern eine gerade Schnittführung beim Einkürzen auf die exakte Einbautiefe.	WV 1010	<b>54,00</b>

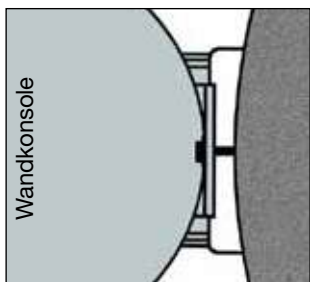

Für die sichere Befestigung: Die Wandkonsole passt sich jeder Behälterrundung an.







► Wandhalterung aus Edelstahl  
Zur Montage an senkrechten Wänden

WH 0303

**169,00**



► Blindeinsatz aus Edelstahl  
Sorgt für den direkten Durchfluss des Wassers zum Kanal oder zur  
Versickerung, bei Winterbetrieb oder bei Wartungsarbeiten  
für WFF 100 Höhe 15,5 cm  
für WFF 150 Höhe 21,5 cm

BE 0305

**98,00**

BE 0302

**119,00**



► Versickerungssieb aus Edelstahl  
Soll das Restwasser in einer unterirdischen Rigole versickert werden,  
fängt das Versickerungssieb den Schmutz auf und hält so  
die Rigole funktionsfähig. Siebweite 3,0 mm  
für WFF 100, Höhe 8,5 cm  
für WFF 150, Höhe 18,5 cm

VS 0304

**136,00**

VS 0301

**159,00**

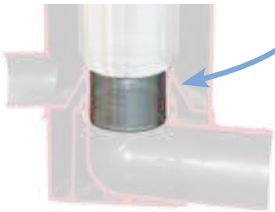

# WIRBEL-FEINFILTER WFF 300

- Entwässerungssicher nach DIN
- Für Regen- oder Betriebswasser
- Wahlweise mit abgedichtetem Kunststoffdeckel
- Optional bis 60 t befahrbar
- DN 300 Rohranschluss
- Wartungsarm, da selbstreinigend

Regenwasserfilter zum Einbau in das Erdreich oder zur Freiaufstellung (z.B. bei industrieller Nutzung). *Befahrbarkeit nach ATV geprüft: Je nach Deckelausführung befahrbar mit Fahrzeugen bis zu 60t Gesamtgewicht.* Gehäuse aus Polypropylen. Filtereinsatz aus Edelstahl, Maschenweite des Filtergewebes 0,38 mm. Mit Kunststoff- oder Stahldeckel, Filtereinsatz, Grundplatte und 50 cm-Aushebebügel. Entwässerungssicher gemäß DIN EN 12056 / EN 752, erfüllt DIN 1989.



## 60 t befahrbar

Nach ATV geprüft: befahrbar mit Regelfahrzeugen bis 60 t (DIN 1072/SLW 60)

### Wirbel-Feinfilter ●●●●

	Art.-Nr.	Preis/€
▶ WFF 300 mit abgedichtetem Kunststoffdeckel, befahrbar mit Fahrzeugen bis 2,4 t (600 kg Radlast).	WF 3010	<b>3.548,00</b>
▶ WFF 300 mit Stahldeckel, befahrbar mit Fahrzeugen bis 12 t (DIN 1072 SLW60). Empfohlen beim Einbau ins Erdreich.	WF 3011	<b>3.698,00</b>
▶ WFF 300, mit Stahldeckel, befahrbar mit Fahrzeugen bis 60 t (DIN 1072 SLW60). Empfohlen beim Einbau ins Erdreich.	WF 3001	<b>3.848,00</b>

**Hinweis:** Beim Einbau des WFF 300 ist darauf zu achten, dass das Regenwasser durch ein gerades Rohrstück von mindestens 1,5 Meter Länge in den Filter eingeleitet wird. Dabei sollte das Rohr ein Gefälle von ca. 1 cm pro Meter haben. Zur optimalen Funktion dürfen sich in diesem Abschnitt keine Bögen oder Umlenkungen befinden.

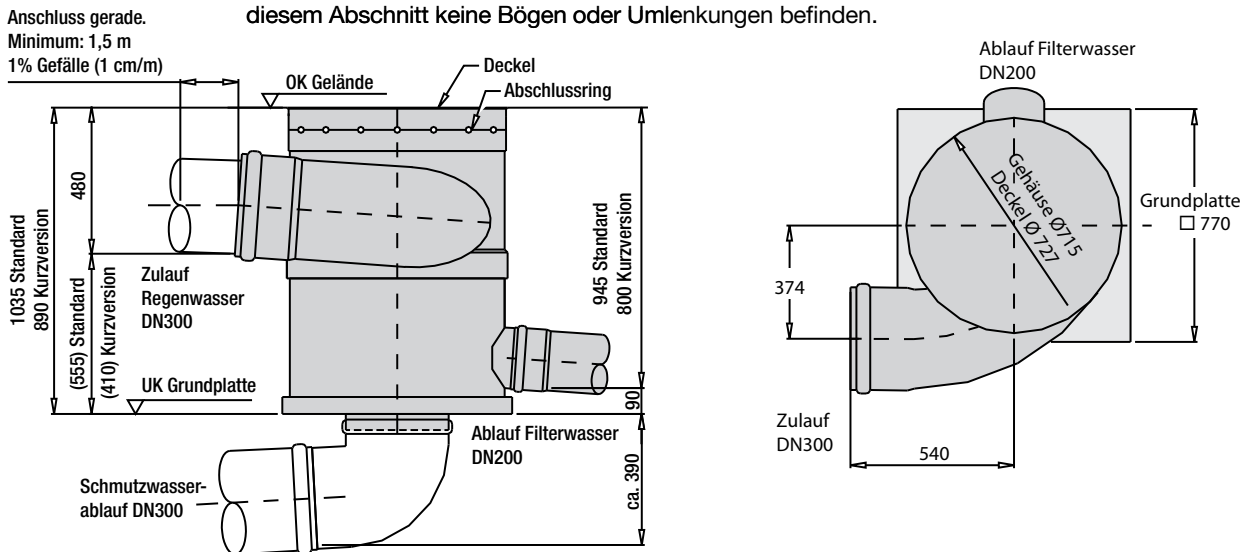

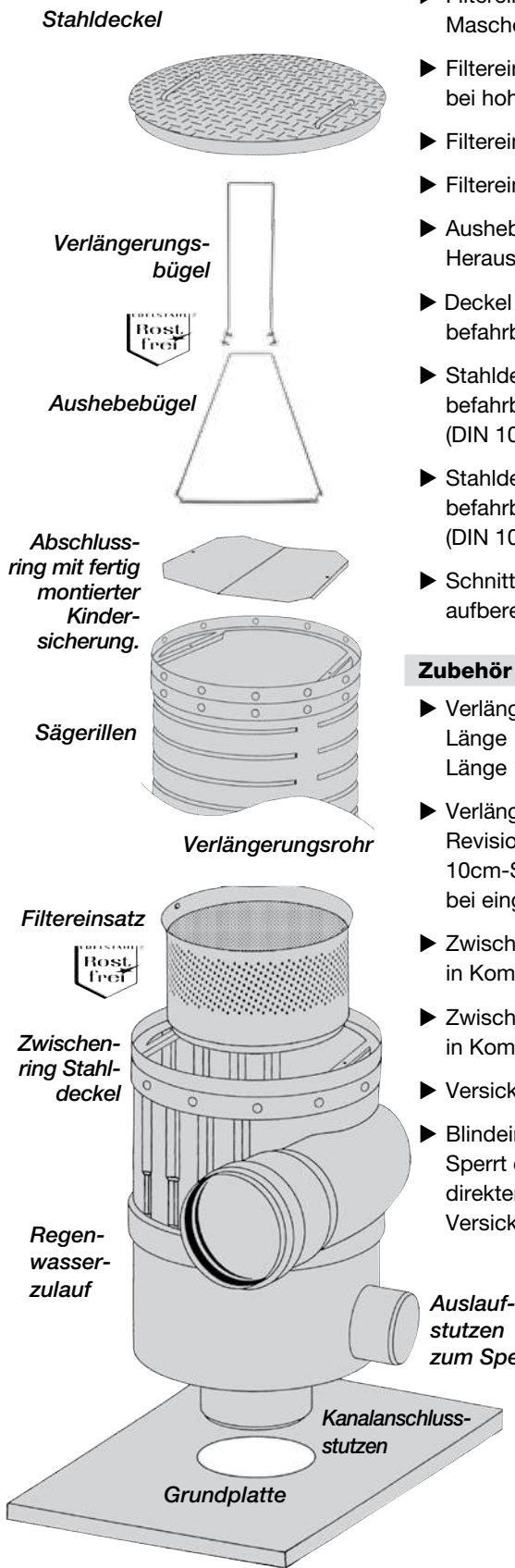

Einzelteile	Art.-Nr.	Preis/€
▶ Filtereinsatz aus Edelstahl, Maschenweite 0,38 mm, Höhe 27,5 cm	WE 0307	830,00
▶ Filtereinsatz für WFF 300 mit Titanitrid-Beschichtung bei hoher abrasiver Beanspruchung, Höhe 27,5 cm	WE 0406	2.110,00
▶ Filtereinsatz für WFF 300 kurz Höhe 20,5 cm	WF 0310	810,00
▶ Filtereinsatz für WFF 300 mit Maschenweite 0,18 mm (180 µm)	WE 0311	1.690,00
▶ Aushebebügel aus Edelstahl, Länge 50 cm, zum Herausnehmen des Filtereinsatzes für Revisionszwecke.	WA 0305	239,00
▶ Deckel aus Kunststoff, mit Gummidichtung und Flanschring, befahrbar bis 600 kg Radlast. Durchmesser 700 mm	WF 4030	249,00
▶ Stahldeckel rutschhemmend befahrbar mit Fahrzeugen bis 12 t Gesamtgewicht (DIN 1072/SLW12)	WF 4011	369,00
▶ Stahldeckel rutschhemmend befahrbar mit Fahrzeugen bis 60 t Gesamtgewicht (DIN 1072/SLW60)	WF 4001	439,00
▶ Schnittmodell aufbereitet für Demonstrationszwecke	WS 3001	auf Anfrage

Zubehör	Art.-Nr.	Preis/€
▶ Verlängerungsbügel aus Edelstahl Länge 50 cm	WA 0307	105,00
▶ Verlängerungsbügel aus Edelstahl Länge 100 cm	WA 0309	125,00
▶ Verlängerungsrohr (PE) Farbe schwarz zur Erhöhung der Revisionsöffnung bis zur Erdgleiche, Ø 70 cm, Länge in 10cm-Schritten wählbar bis 100 cm, darüber bis 140cm bei eingeschränkter Belastung. Preis je 10 cm	WV 1030	34,00
▶ Zwischenring zur Aufnahme des Verlängerungsrohres in Kombination mit Stahldeckel	RS 1020	132,00
▶ Zwischenring zur Aufnahme des Verlängerungsrohres in Kombination mit Kunststoffdeckel	RS 1060	132,00
▶ Versickerungssieb (ohne Abbildung)	VS 0310	1.039,00
▶ Blindeinsatz aus Edelstahl, Höhe 27,5 cm. Sperrt den Wasserzufluss zum Speicher. Sorgt für den direkten Durchfluss des Wassers zum Kanal oder zur Versickerung, bei Winterbetrieb oder bei Wartungsarbeiten	BE 0306	819,00





# WIRBEL-FEINFILTER WFF 300 MIT REDUZIRTER BAUHÖHE

- Entwässerungs-sicher nach DIN
- Für Regen- oder Betriebswasser
- Wahlweise mit abgedichtetem Kunststoffdeckel
- Optional mit Fahrzeugen bis 60 t Gesamtgewicht befahrbar
- DN 300 Rohranschluss
- Wartungsarm, da selbstreinigend
- 145 mm weniger Höhenversatz als in der Standard-Ausführung (zwischen Zulauf und in die Horizontale umge-lenktem Ablauf)

Der Höhenabstand zwischen Regenwasser-Zulauf und in die Horizontale gebrachtem Ablauf beträgt nur 800 mm. Das sind 145 mm weniger als in der Standard Ausführung des WFF 300. Der WFF 300 in der gekürzten Version ist in drei verschiedenen Deckelaus-führungen erhältlich.



Kurze Version links und Standard Version rechts im Vergleich

Wirbel-Feinfilter kurz ●●●●	Art.-Nr.	Preis/€
▶ WFF 300 kurz mit abgedichtetem Kunststoffdeckel. Empfohlen beim Einbau in Gebäuden.	WF 3020	<b>4.048,00</b>
▶ WFF 300 kurz, mit Stahldeckel, befahrbar mit Fahrzeugen bis 12 t Gesamtgewicht (nach DIN 1072). Empfohlen beim Einbau ins Erdreich.	WF 3021	<b>4.198,00</b>
▶ WFF 300 kurz, mit Stahldeckel, befahrbar mit Fahrzeugen bis 60 t Gesamtgewicht (nach DIN 1072). Empfohlen beim Einbau ins Erdreich.	WF 3023	<b>4.348,00</b>

Zubehör siehe Vorseite,  
Wirbel-Feinfilter 300.

Anschluss gerade.  
Minimum: 1,5 m  
1% Gefälle (1 cm/m)

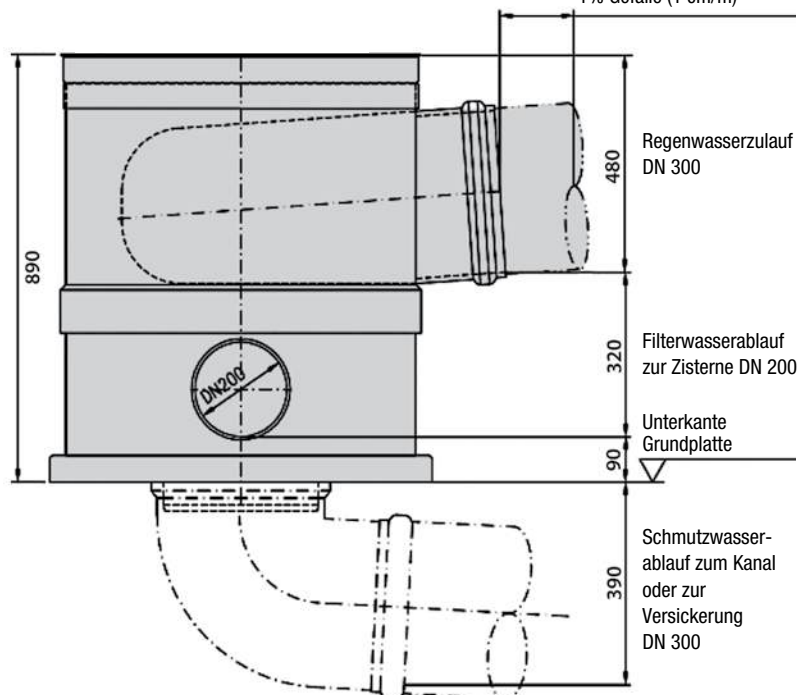

Der WFF 300 kurz in einer Metro Station in Kuala Lumpur



- Für industrielle Anforderungen
- Ausgelegt auf Dauerbetrieb
- Kein zusätzlicher Wasserverbrauch, arbeitet direkt mit dem gefilterten Wasser

Mit der selbsttätigen Reinigungsdüse kann der Wirbel-Feinfilter auch besonders anspruchsvolle Aufgaben im Wasserrecycling- oder in Separationsanlagen übernehmen. Eine Düse reinigt dabei den Filter mit vielen feinen Wasserstrahlen.

Die Sprühhvorrichtung für den Wirbel-Feinfilter WFF 100 und WFF 150 befindet sich in einer externen Schachtverlängerung, mit der sie oberhalb des Filters angebracht wird. Beim Wirbel-Feinfilter WFF 300 kann die Sprühhvorrichtung direkt in das vorhandene Filtergehäuse eingebaut werden.

Zum Betrieb der Reinigungsdüse eignet sich z.B. die Unterwasserdruckpumpe Multigo (Seite 34, nicht im Lieferumfang enthalten).

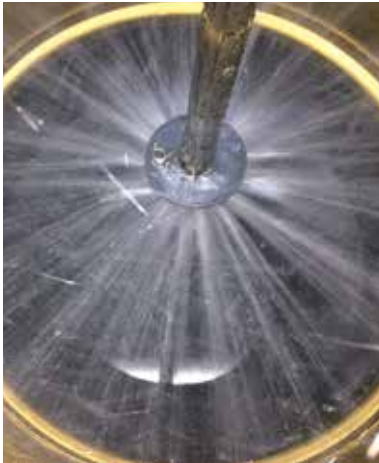

Reinigungsdüse für Wirbel-Feinfilter WFF 300

Reinigungsdüse ●●●●	Art.-Nr.	Preis/€
▶ WFF 100 Reinigungsdüse	SC 1000	<b>598,00</b>
▶ WFF 150 Reinigungsdüse	SC 2000	<b>598,00</b>
▶ WFF 300 Reinigungsdüse, mit Anschluss 1" Außengewinde	SC 3000	<b>649,00</b>

Reinigung von Abwasser bei der Betonherstellung in einem Pflastersteinwerk in Clermont-Ferrant, Frankreich



- Entwässerungs-sicher nach DIN
- Für Regenwasser oder Prozesswasser
- Anwendbar überall dort, wo ein Überlaufen von Fluiden verhindert werden muss.
- Wasserzulauf und Restwasserablauf DN 300
- Filtratablauf DN 200



Unsere Regenwasser- und Industrie Wirbel-Feinfilter WFF 300 VA sind aus Edelstahl gefertigt. Durch die einzigartige Anordnung des Filtergewebes verfügen sie über einen hohen Selbstreinigungseffekt und können somit nahezu kontinuierlich betrieben werden, ohne dass der Prozess zyklisch unterbrochen werden muss.

Sie sind ausgelegt für drucklos fließende Medien und können überall eingesetzt werden, wo gefiltert oder Feststoffe in Flüssigkeiten aufkonzentriert werden müssen.

### Kapazität

Der Filter ist für eine Strömungsgeschwindigkeit von bis zu 1,6 m/s ausgelegt. Der Nenn-durchfluss beträgt 13 Liter pro Sekunde und führt zu 90 % gefiltertem Wasser und 10 % Rest- und Spülwasser. Das Spülwasser dient zum Reinigen des Siebes und dem kontinuierlichen Abtransport der Feststoffe. Der maximale Durchfluss liegt bei 80,6 Litern pro Sekunde.

### Gehäuse

Das Gehäuse des Wirbel-Feinfilters WFF 300 VA besteht aus einem Ober- und einem Unterteil. So lässt sich die Richtung zwischen Flüssigkeitseinlauf und Filtratablauf in 15°-Schritten anpassen. Flanschanschlüsse nach DIN sind für die Rohrverbindung vorgesehen. Gehäuse und Filtereinsatz bestehen standardmäßig aus Edelstahl V2A. Für Lebensmitteltaugliche Bedingungen oder für saure Medien ist eine Ausführung aus V4A möglich.

### Deckel

Der Deckel besteht aus dem gleichen Edelstahl wie das Gehäuse. Er ist bis zu einem Druck von 6 bar dicht. Der Deckel kann trotz seines hohen Gewichts von 150 kg durch die integrierten Gasdruckfedern leicht einhändig bedient werden.

### Filtereinsatz

Der Filtereinsatz aus Edelstahl hat in der Standardausführung eine Maschenweite von 0,38 mm; andere Weiten sind als Sonderanfertigung möglich. Größere Partikel als die Maschenweite werden vom Spülwasser nach unten zum Auslass befördert.

Für besondere Anwendungen mit z.B. abrasiven Feststoffen kann der Filtereinsatz mit Titan-Nitrid beschichtet werden. Hierdurch erhöhen sich Standzeit und Materialfestigkeit.

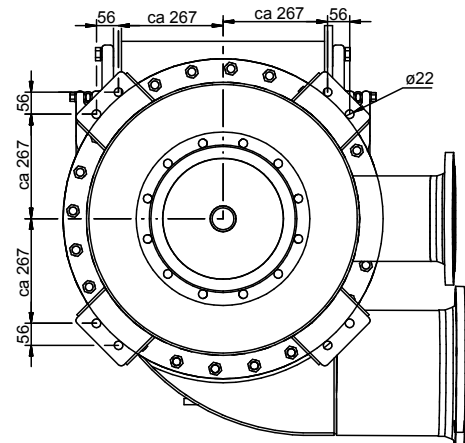
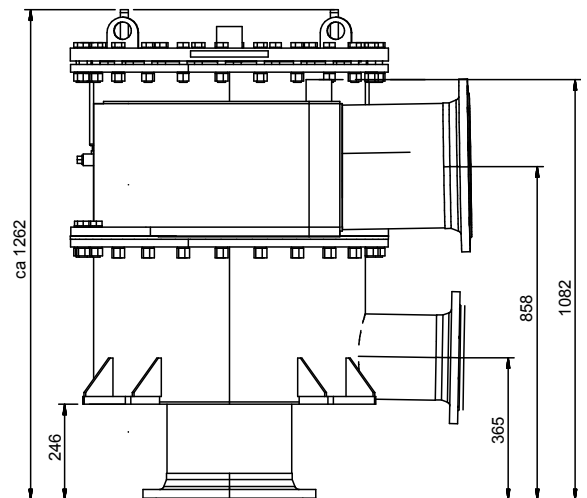
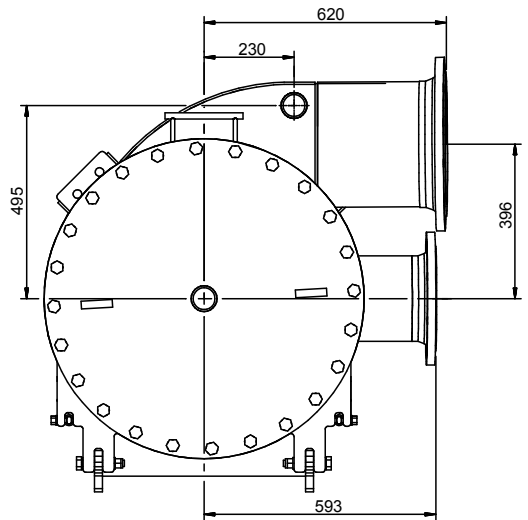



## Technische Daten

Wasserausbeute bei 1,6 m/s und 13 l/s	> 90 %
Feinheit der Filterung	0,18 mm Maschenweite 0,38 mm Maschenweite Weitere auf Anfrage

## Richtungsänderung zwischen Zulauf und Abfluss

Zweiteiliges Gehäuse + Deckel	Richtungsänderung einstellbar
-------------------------------	-------------------------------

## Druckfestigkeit

Standarddeckel	6 bar
Seitlicher Zufluss:	DN 300 PN 10 DIN 2632/C EN 1092-1/B1 Typ 11
seitlicher Filtratablauf:	DN 200 PN 10 DIN 2632/C EN 1092-1/B1 Typ 11
Feststoffablauf nach unten	DN 300 PN 10 DIN 2632/C EN 1092-1/B1 Typ 11

## Material

Gehäuse, Deckel und Filtereinsatz	Edelstahl, wahlweise V2A oder V4A
Filtereinsatz bei abrasiven Partikeln	Optionale Beschichtung mit Titan-Nitrid

**WFF 300 VA mit offenem Deckel**



**WFF 300 VA mit geschlossenem Deckel**



Wirbel-Feinfilter WFF 300 VA	Art.-Nr.	Preis/€
▶ 6 bar, 380 µm, zweiteiliges Gehäuse Weitere Modellgrößen und Anschlussdurchmesser auf Anfrage	WF 3031	auf Anfrage

# DAS 4-STUFIGE REINIGUNGSPRINZIP

REGENWASSERWERKE

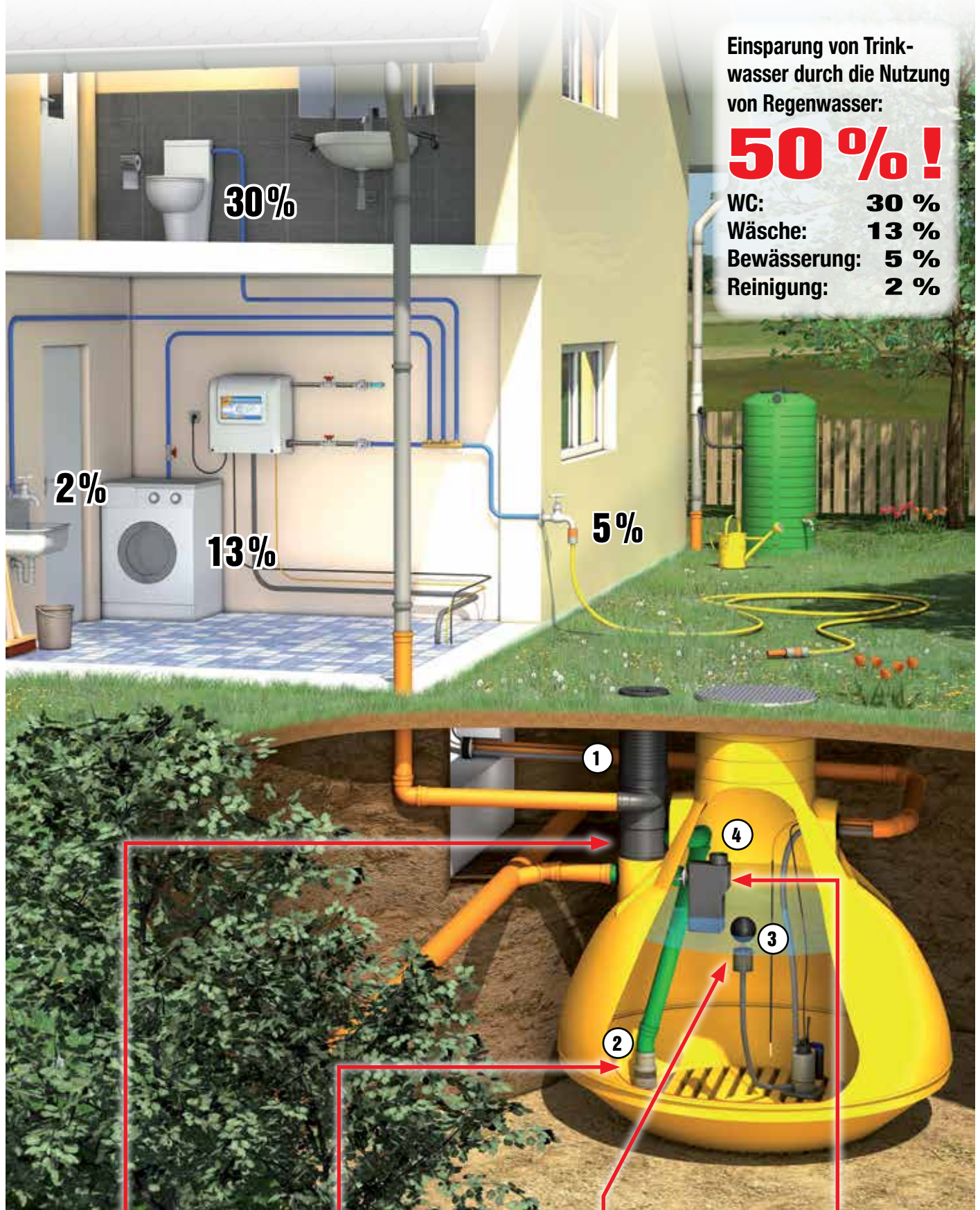

Einsparung von Trinkwasser durch die Nutzung von Regenwasser:

**50 % !**

WC:	<b>30 %</b>
Wäsche:	<b>13 %</b>
Bewässerung:	<b>5 %</b>
Reinigung:	<b>2 %</b>

## STUFE 1

Filterung mit WISY Wirbel-Feinfilter mit Schmutzabtrennung und Sauerstoffanreicherung

## STUFE 2

WISY Einlaufberuhigung verhindert Sedimentaufwirbelung und verteilt das frische, sauerstoffreiche Wasser im Speicher

## STUFE 3

Wasserentnahme mit dem WISY schwimmenden Ansaugfilter auf optimalem Niveau





## STUFE 4

Überlauf mit Skim-Effekt, Geruchsverschluss, Kleintierschutz und Rückstausicherung mit WISY Multisiphon

	MULTIMAT	SIGMA	OPTIMA	OPTIMAPLUS	MAXIMA
<b>VORTEILE</b>	Keine Pumpengeräusche	Einfache Installation	Erhöhte Leistung	Starke Zisternenpumpe	Für Großanlagen
<b>LEITUNG ZISTERNE - REGENWASSERWERK</b>	bis 20 m	bis 12 m	bis 20 m	bis 50 m	nach Bedarf
<b>SCHALTAUTOMAT ZETA 02</b>	✓	✓	✓	✓	✓
<b>PUMPE IM REGENWASSERWERK</b>	-	✓	✓	✓	✓
<b>UNTERWASSERPUMPE IN DER ZISTERNE</b>	✓	-	✓	✓	✓
<b>INTEGRIERTES TANKVOLUMEN</b>	-	9 Liter	9 Liter	9 Liter	350 Liter
<b>NACHSPEISUNG IN</b>	Regenspeicher	Nachspeisebehälter	Nachspeisebehälter	Nachspeisebehälter	Nachspeisebehälter
<b>DRUCKANZEIGE</b>	✓	✓	✓	✓	✓



**Alle WISY-Regenwasserwerke mit effizientem Schaltautomaten ZETA 02!**

## OPTIMA (PLUS)

Betriebskennlinie bei 2900 min<sup>-1</sup>

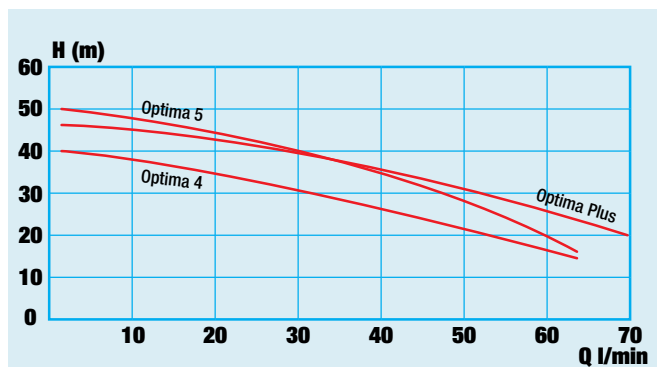

## SIGMA

Betriebskennlinie bei 2900 min<sup>-1</sup>

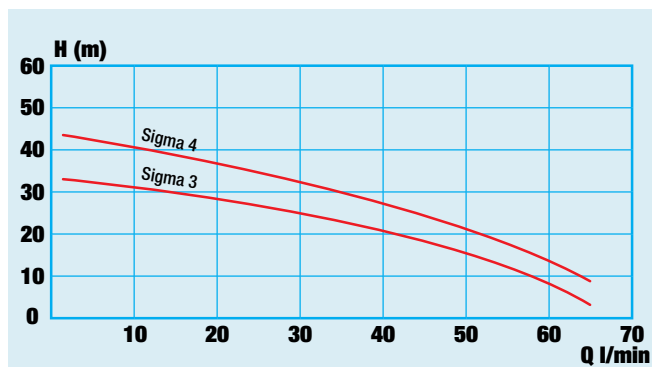

## MULTIMAT

Betriebskennlinie bei 2850 min<sup>-1</sup>

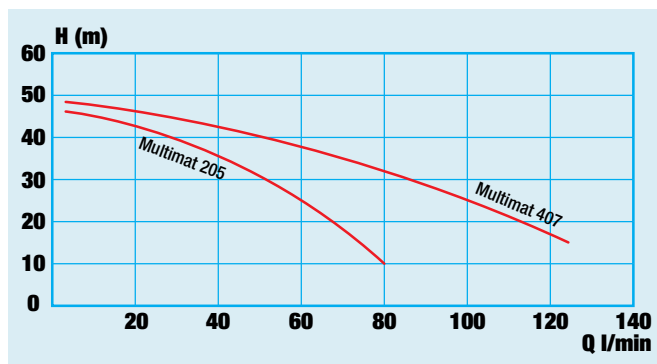

## MAXIMA

Betriebskennlinie bei 2850 min<sup>-1</sup>

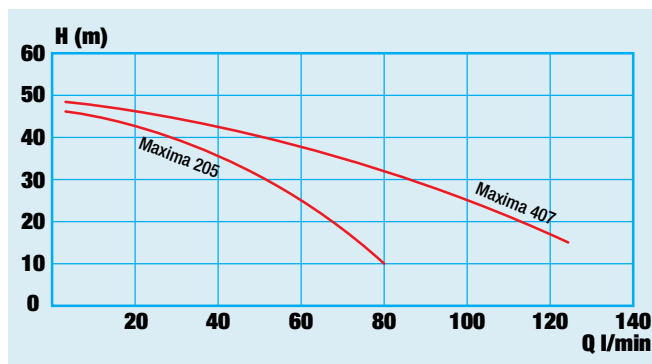



- **Kompakt und leise im Haus durch Unterwasserpumpe in der Zisterne**
- **Wasserbeförderung vom Regenspeicher direkt zu den Verbrauchern**
- **Bedarfsgerechte Nachspeisung von Leitungswasser in die Zisterne**
- **Im Bereitschaftsbetrieb nur 0,2 Watt durch integrierte ZETA 02**

Das Regenwasserwerk Multimat fördert mit einer Unterwasser-Druckpumpe Regenwasser aus dem Speicher und speist dieses mit Druck in das Regenwasserleitungsnetz ein. Es steuert die Anlage, kontrolliert den Füllstand des Speichers und sorgt im Bedarfsfall automatisch für die Trinkwasser-Nachspeisung in den Regenspeicher.

### Steuerung und Nachspeisung im Haus



Abmessungen der Multimat Wandkonsole (in mm): B 310 x H 310 x T 150



Das Regenwasserwerk Multimat arbeitet mit zwei getrennten Kabeln von der Zisterne zum Wandgerät. Einfache Installation und dauerhafte Betriebssicherheit sind dadurch besonders gewährleistet. Bauseits sind zwei Steckdosen vorzusehen.



Druckpumpe mit schwimmender Entnahme in der Zisterne

Regenwasserwerk Multimat ●●●●	Art.-Nr.	Preis/€
▶ Multimat mit Unterwasserdruckpumpe Multigo 205 max. Fördermenge 80 l/min., max. Förderhöhe 48 m	RW 9025	<b>1.495,00</b>
▶ Multimat mit Unterwasserdruckpumpe Multigo 407 max. Fördermenge 125 l/min., max. Förderhöhe 49,4 m	RW 9047	<b>1.680,00</b>

### Der Lieferumfang besteht aus:

#### Wandkonsole im Haus mit:

- Schaltautomat Zeta 02, Einschaltdruck 1,5 bar mit Manometer und Betriebsanzeige
- freiem Trinkwasserauslauf mit Magnetventil in 1/2", Anschlusschlauch aus Spezialkautschuk mit Edelstahlumflechtung, Kugelhahn mit Schmutzfänger
- Wandkonsole aus Edelstahl mit Befestigungsteilen
- Kennzeichnungsset
- Schutzhaube

#### Unterwasserpumpe im Regenspeicher:

- mehrstufige Unterwasser-Druckpumpe Multigo mit Standplatte (22 x 22 cm) aus Edelstahl, 20 m-Anschlusskabel und 3 m Trageseil. Druckseitig mit 1" Tülle mit Rückflussverhinderer
- Schwimmerschalter mit Schalthebel und Schelle mit 20 m Kabel
- Zwischenstecker
- schwimmender Ansaug Grobfilter SAGF aus Edelstahl, Maschenweite 1,2 mm mit hochflexiblem Saugschlauch in 1"

Empfohlenes Zubehör	Art.-Nr.	Preis/€
▶ Zisternen-Anschluss-Set Multimat, Optima (1") - Druckschlauch 1" flexibel, Länge 3 m, Zisterne - Messing PE-Rohrverschraubung 90°, 32 mm x 1"-Tülle, Zisterne - 4 Edelstahl-Schlauchklemmen - Messing PE-Rohrverschraubung 90°, 32 mm x 1"-IG, Technikraum - Verbindungsschlauch (0,5 m) mit Edelstahlumflechtung, 1"-Nippel und 1"-Überwurfmutter Bauseits erforderlich: PE-Rohr 32 mm x 1", Zisterne - Technikraum	OA 1002	<b>125,00</b>
▶ Hausanschluss-Set 2 edelstahlumflochtene 3/4"-Druckschläuche mit passenden Überwurfmutter zum Anschluss an das Wandgerät. Länge je 0,5 m. 2 Kugelhähne mit 3/4" Innengewinde, davon einer mit Schmutzfänger.	RW 7800	<b>84,00</b>
▶ Flexrohr DN 50, 25 m Rolle, ohne Durchzugsschnur	WD 2000	<b>105,00</b>
▶ Übergangrohr Flexrohr - Freier Auslauftrichter	WD 2021	<b>17,00</b>
▶ Wanddurchführung WD 2110 mit sieben Bohrungen: Für Druckleitung 33mm, TW Nachspeisung 50mm, E-Kabel 1x 16 mm, 3 x 10 mm, 1 x 6 mm.	WD 2110	<b>105,00</b>

- **Kompakt und Ökonomisch**
- **Saugpumpe im Wandgerät zur Förderung vom Regenspeicher zu den Verbrauchern**
- **Automatische Umschaltung zwischen Regen- und Trinkwasser nach Verfügbarkeit (manuelle Umschaltung möglich)**
- **Im Bereitschaftsbetrieb nur 0,2 Watt durch integrierte ZETA 02**

## Vollautomatisches Regenwasserwerk zur Versorgung eines Einfamilienhauses mit Regenwasser.

Das Regenwasserwerk entnimmt Regenwasser aus einem Speicher und speist es mit Druck in das Regenwasser-Leitungsnetz ein. Das Gerät steuert die gesamte Regenwasseranlage, kontrolliert den Füllstand des Speichers und sorgt im Bedarfsfall automatisch für die Umschaltung auf die Verwendung von Trinkwasser. Steckerfertige Ausführung.

*Sigma mit Abdeckhaube*



*Abmessungen des Sigma-Wandgerätes  
(in mm): B 500 x H 510 x T 315*

*Sigma ohne Abdeckhaube*



Regenwasserwerk Sigma ●●●	Art.-Nr.	Preis/€
▶ Sigma 3, Förderhöhe max. 34 m, Fördermenge max. 66 l/min	RZ 1003	<b>1.495,00</b>
▶ Sigma 4, Förderhöhe max. 44 m, Fördermenge max. 66 l/min	RZ 1004	<b>1.595,00</b>

### Der Lieferumfang besteht aus:

- mehrstufige selbstansaugende Kreiselpumpe und Schaltautomat, wahlweise in zwei Leistungsstärken, mit 3 oder 4 bar
- Manometer zur Druckanzeige
- Trinkwassernachspeisung nach DIN, integrierter 9-Liter Behälter
- Abdeckhaube
- einen Schwimmerschalter zur Steuerung der Trinkwassernachspeisung, Kabellänge 15 Meter
- Kennzeichnungsset

Empfohlenes Zubehör	Art.-Nr.	Preis/€
▶ Zisternen-Anschluss-Set Sigma (1“) bestehend aus schwimmendem Ansaug-Feinfilter mit Rückschlagventil, 10 m flexiblem Saugschlauch, 2 Edelstahl-Schlauchschellen und einer Schlauchverschraubung.	SA 1002	<b>355,00</b>
▶ Hausanschluss-Set 2 edelstahlumflochtene 3/4“-Druckschläuche mit passenden Überwurfmuttern zum Anschluss an das Wandgerät. Länge je 0,5 m. 2 Kugelhähne mit 3/4“ Innengewinde, davon einer mit Schmutzfänger.	RW 7800	<b>84,00</b>
▶ Wanddurchführung WD 100 mit vier Bohrungen, für Saugleitung (36 mm) und E-Kabel (6/10 mm)	WD 1100	<b>105,00</b>

# REGENWASSERWERK OPTIMA PLUS

- Für große Entfernungen oder Höhendifferenzen von Regenspeicher zu Wandgerät
- Doppelte Ausfallsicherheit: Getrennte Pumpen für Regen- oder Trinkwasserbetrieb
- Ergänzung von Leitungswasser über den Nachspeisebehälter im Wandgerät
- Mit Schaltautomat ZETA 02: Unter 0,2 Watt im Standby-Betrieb

Das Regenwasserwerk vereinigt alle zum Betrieb notwendigen Bauteile in einem Gerät. Es fördert das Wasser aus dem Regenspeicher über lange Förderwege und große Förderhöhen und speist es mit Druck in das Regenwasser-Leitungsnetz ein. Steuert die gesamte Regenwasseranlage, kontrolliert den Füllstand des Speichers und sorgt im Bedarfsfall automatisch für die Trinkwasser-Nachspeisung innerhalb des Wandgerätes.

OptimaPlus mit Abdeckhaube



Abmessungen des OptimaPlus-Wandgerätes (in mm): B 500 x H 510 x T 315



Im Lieferumfang enthalten: Schlauchschonende Schlauchtülle mit integriertem Rückschlagventil

wahlweise 25 m oder 50 m ▶

3,5 m ▶

## OptimaPlus ●●●●

- ▶ OptimaPlus, max. Fördermenge 70 l/min. max. Förderhöhe 47 m, max. Förderdruck 4,7 bar (siehe Diagramm Seite 23)
- mit 25 m Kabelverlängerung
- mit 50 m Kabelverlängerung

Art.-Nr.	Preis/€
RW 9825	2.850,00
RW 9850	2.895,00

### Der Lieferumfang besteht aus:

#### Wandgerät im Haus mit:

- normalsaugender, mehrstufiger Kreiselpumpe, max. Förderdruck 4,7 bar
- Schaltautomat Zeta 02, Einschaltdruck 1,5 bar mit Manometer und Betriebsanzeige
- automatischer Trinkwassernachspeisung
- Betriebsanzeige für Trinkwasserbetrieb
- Abdeckhaube, Wandhalterung
- Kennzeichnungsset

#### Unterwasserpumpe im Regenspeicher:

- mehrstufiger Unterwasser-Druckpumpe Multigo 205, max. Förderdruck 4,7 bar mit 3,5 m Anschlusskabel, druckseitig 1"-Tülle mit Rückschlagventil, 3 m Trageseil
- Standplatte 22 cm x 22 cm für Multigo, aus Edelstahl
- Schwimmerschalter mit 3,5 m Anschlusskabel, mit Schalthebel und Schelle, aus Edelstahl
- Klemmdose IP 68, fertig verdrahtet, und wahlweise mit 25 m oder 50 m Kabelverlängerung (4 adrig) mit Stecker und Kupplung IP 68
- schwimmendem Ansaug-Fein-Filter, aus Edelstahl, Maschenweite 0,3 mm, mit 0,75 m hochflexiblem Saugschlauch



- **Komfortable Lösung für Ein- und Zweifamilienhäuser**
- **Zwei Pumpen für stabile Druckverhältnisse: Ladepumpe im Regenspeicher und Druckpumpe im Wandgerät**
- **Automatische Umschaltung zwischen Regen- und Trinkwasser je nach Verfügbarkeit**
- **Normgerechte Trinkwasser-Nachspeisung mit freiem Auslauf in integrierten Nachspeisebehälter**
- **Mit Schaltautomat ZETA 02: Unter 0,2 Watt im Standby-Betrieb**

Das Regenwasserwerk vereinigt alle zum Betrieb notwendigen Bauteile in einem Gerät. Es fördert das Wasser aus dem Regenspeicher und speist es mit Druck in das Regenwasser-Leitungsnetz ein. Es steuert die gesamte Regenwasseranlage, kontrolliert den Füllstand des Speichers und sorgt im Bedarfsfall automatisch für die Trinkwasser-Nachspeisung innerhalb des Wandgerätes.

*Optima mit Abdeckhaube*



*Abmessungen  
Optima-Wandgeräte  
(mm): B 500 x H 510 x T 315*

*Optima  
ohne Abdeckhaube*



REGENWASSERWERKE

*Ladepumpe Provedo VX  
für Optima 4 und 5*



Optima mit Ladepumpe mit schwimmendem Filter SAFF	Art.-Nr.	Preis/€
▶ Optima 4, mit 4 bar Systemdruck, max. Fördermenge 70 l/min.	RW 9924	1.848,00
▶ Optima 5, mit 5 bar Systemdruck, max. Fördermenge 70 l/min.	RW 9925	1.948,00

**Der Lieferumfang besteht aus:**

**Wandgerät im Haus mit:**

- normalsaugender, mehrstufiger Kreislumpumpe
- Schaltautomat Zeta 02, Einschaltdruck 1,5 bar mit Manometer
- automatische Trinkwassernachspeisung durch 9 l Vorratsbehälter
- Abdeckhaube, Wandhalterung
- Kennzeichnungsset

**Unterwasserpumpe im Regenspeicher:**

- Unterwasser Druckpumpe Provedo VX mit fest montiertem, vertikalen Schwimmerschalter, 20 m Anschlusskabel, druckseitig 1"-Tülle mit Rückschlagventil, 3 m Trageseil und Hakenschraube
- Standplatte 22 cm x 22 cm für Unterwasser-Druckpumpe, aus Edelstahl
- schwimmendem Ansaug-Fein-Filter aus Edelstahl, Maschenweite 0,3 mm, mit 1 m hochflexiblem Saugschlauch

Empfohlenes Zubehör für alle Optima Geräte	Art.-Nr.	Preis/€
▶ Zisternen-Anschluss-Set Optima, OptimaPlus (1") <ul style="list-style-type: none"> <li>- Druckschlauch 1" flexibel, Länge 3 m, Zisterne</li> <li>- Messing PE-Rohrverschraubung 90°, 32 mm x 1"-Tülle, Zisterne</li> <li>- 4 Edelstahl-Schlauchklemmen</li> <li>- Messing PE-Rohrverschraubung 90°, 32 mm x 1"-IG, Technikraum</li> <li>- Verbindungsschlauch (0,5 m) mit Edelstahlflechtung, 1"-Nippel und 1"-Überwurfmutter</li> </ul> Bauseits erforderlich: PE-Rohr 32 mm x 1", Zisterne - Technikraum	OA 1002	125,00
▶ Hausanschluss-Set <ul style="list-style-type: none"> <li>2 edelstahlflechtene 3/4"-Druckschläuche mit passenden Überwurfmutter zum Anschluss an das Wandgerät. Länge je 0,5 m. 2 Kugelhähne mit 3/4" Innengewinde, davon einer mit Schmutzfänger.</li> </ul>	RW 7800	84,00
▶ Wanddurchführung WD 100 mit vier Bohrungen, für Druckleitung (36 mm) und E-Kabel (6/10 mm)	WD 1100	105,00

# CO<sub>2</sub>-EINSPARUNG DURCH REGENWASSERNUTZUNG

**CO<sub>2</sub>-Einsparung durch Regenwassernutzung:  
560.000 Tonnen in Deutschland**

REGENWASSERWERKE



Öffentliche Wasserversorger stellen jährlich etwa 4,6 Mrd. Kubikmeter Trinkwasser für Haushalte und Kleingewerbe bereit<sup>1</sup>. Jedoch wird nur für die Hälfte dieser Menge tatsächlich Trinkwasserqualität benötigt.

Durch die Verwendung von Regenwasser zur WC-Spülung, für die Waschmaschine, zu Reinigungszwecken und für die Gartenbewässerung lassen sich in Haushalten 50 % des bereitgestellten Trinkwassers einsparen. Im öffentlichen Bereich ist das Potential noch höher.

Aufbereitung und Transport von Trinkwasser sind aufwändig. Pro Kubikmeter werden etwa 0,6 kWh elektrische Energie benötigt<sup>2</sup>. Die Bereitstellung von Regenwasser aus der Zisterne benötigt lediglich 0,15 kWh bis zu den Verbrauchsstellen<sup>3</sup>.

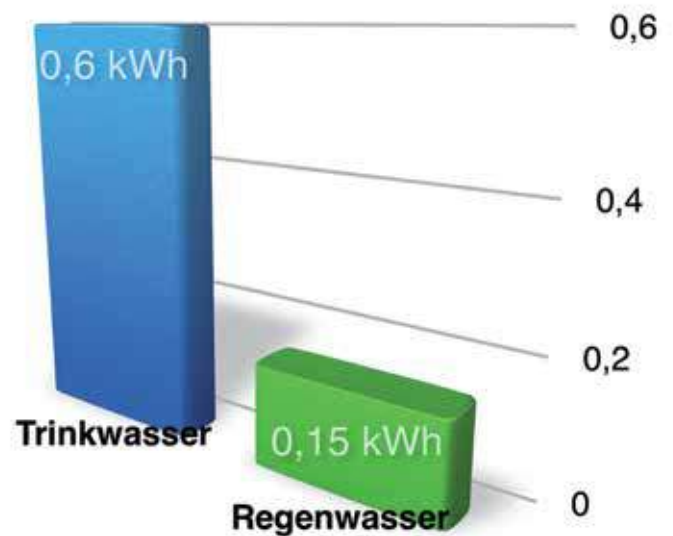

Für die Bereitstellung von Wasser für WC, Waschmaschine, Reinigungsarbeiten und Bewässerung ergibt sich pro Jahr in deutschen Haushalten folgendes Einsparpotential<sup>4</sup>:



Für die eingesparte Trinkwassermenge entfällt darüber hinaus technischer und chemischer Aufwand zur Beseitigung:

- Pharmazeutischer Rückstände (Hormone, Antibiotika, Kontrastmittel)
- Düngemittel & Nitrate
- Pestizide & Fungizide

<sup>1</sup> Öffentliche Wasserversorgung nach Ländern, Statistisches Bundesamt, 2012

<sup>2</sup> Towards efficient use of water resources in Europe, S. 21, European Environment Agency, 2012

<sup>3</sup> Regenwasserwerk WISY AspriPlus 15/3, Leistungsaufnahme: 600 Watt, Fördermenge: 65 l/min.

<sup>4</sup> Deutscher Strommix 2010: 546g CO<sub>2</sub> je kWh. Entwicklung der spezifischen Kohlendioxid-Emissionen des deutschen Strommix in den Jahren 1990 bis 2012, S. 1, Umweltbundesamt

- **Hohe Versorgungs- und Betriebssicherheit durch 350 Liter Puffervolumen**
- **Steckerfertige Anlage, erfordert keine Elektroarbeiten**
- **Ergänzung von Leitungswasser über den Nachspeisebehälter im Wandgerät**
- **Mit Schaltautomat ZETA 02: Unter 0,2 Watt im Standby-Betrieb**



Hybridbehälter im Haus

**Hohe Versorgungsleistung durch großen Hybridbehälter**  
Vereinigt alle zum Betrieb der Regenwasserversorgung erforderlichen Komponenten nach dem Zwei-Druckpumpen-Prinzip. Das Regenwasser wird mittels der Unterwasser-Ladepumpe aus dem Regenspeicher in den Pufferbehälter der Hybridanlage gepumpt. Von dort aus erfolgt die Versorgung der Verbrauchsstellen mit der Unterwasser-Druckpumpe. Trinkwasser wird bedarfsgerecht direkt in den Hybridbehälter der Einheit nachgespeist, Puffervolumen 350 l für hohe Bedarfsspitzen. Erfüllt DIN 1989 und DIN EN 1717.

Maxima	Verbrauchergrößen Richtwerte	maximale Fördermenge	maximale Druckhöhe
205	2 bis 4 Haushalte	80 l/min.	48 m
407	4 bis 8 Haushalte, Gewerbe + Industrie	120 l/min.	49 m



Unterwasser Druckpumpe in der Zisterne

Regenwasserwerk Maxima ●●●●	Art.-Nr.	Preis/€
▶ Maxima 205	ZE 9901	<b>3.290,00</b>
▶ Maxima 407	ZE 9903	<b>3.475,00</b>

**Der Lieferumfang besteht aus:**

**Hybrideinheit im Haus mit:**

- Fassungsvermögen 350 l, mit Notüberlauf DN 100
- mehrstufiger Unterwasser-Druckpumpe, Multigo 205 bzw. 407 mit Gummifuß
- Schaltautomat Zeta02/V mit Manometer
- elektronischer Steuereinheit
- automatischer Trinkwasser-Nachspeisung
- freiem Trinkwasserauslauf (1/2" bei Maxima 205, 3/4" bei Maxima 407), mit Magnetventil, Kugelhahn und Sicherheitssieb
- Rückschlagventil in Regenwasser-Einspeiseleitung
- Schlauchanschluss-Set für Maxima, bestehend aus Verbindungsschlauch 0,50 m, 1"-ÜM, Messing-Kugelhahn mit IG, (3/4" bei Maxima 205, 1" bei Maxima 407),
- Kennzeichnungssset

**Speicherausstattung mit:**

- Unterwasser-Ladepumpe Provedo VX mit fest montiertem Magnet-Schwimmerschalter, 20 m Anschlusskabel, druckseitig 1 1/4"-Tülle mit Rückflussverhinderer und saugseitig mit 1 1/4" Innengewinde, 3 m Trageseil, Hakenschraube und montierter Standplatte 22 cm x 22 cm aus Edelstahl (Artikel UP 1342 VX)
- schwimmendem Ansaug-Feinfilter aus Edelstahl, Maschenweite 0,3 mm, mit hochflexiblem Saugschlauch 1 1/4" und Verschraubung (Artikel SS 9932)

Empfohlenes Zubehör ●●●●	Art.-Nr.	Preis/€
▶ Sperrventil für den Fall, dass der Wasserspiegel in der Zisterne die Mitte des Zwischenbehälters im Haus übersteigen kann. Das Sperrventil hält die Zuleitung in den Zwischenbehälter geschlossen. Nur wenn die Zisternenpumpe einschaltet wird, wird die Zuleitung freigegeben. So wird verhindert, dass Wasser aus der Zisterne durch den gefüllten Zuleitungsschlauch unbeabsichtigt in den Zwischenbehälter fließt, bestehend aus: Magnetventil 1 1/4", Kabel 1,5 m lang und Zwischenstecker	SV 1501	<b>489,00</b>
▶ Anschlussdose mit Ausgang zur Fernüberwachung, schaltet bei Störung, Überlauf oder Wassermangel. Zum Anschluss an die Hausleittechnik. Belegbar mit 12 - 230 Volt	FU 2101	<b>189,00</b>



Abmessungen, Volumen: 350 Liter Bauhöhe 1,54 m Ø 0,77 m



Sperrventil



# SAUG- UND DRUCKPUMPE ASPRI PLUS

- **PLUS-Ausstattung**  
Schmutzfangsieb,  
Verschraubung für  
Schaltautomat,  
GummifüÙe
- Einbaufertig  
konfektioniert
- 30 Jahre Erfahrung  
im Pumpenbau
- **Energieeffizient:**  
weniger als 0,2 Watt  
im Standby-Betrieb

Selbstansaugende, mehrstufige Kreiselpumpe zur Regenwasserförderung aus Speichern.  
Ausführungen: AspriPlus 15/3 (3-stufig), AspriPlus 15/4 (4-stufig), AspriPlus 15/5 (5-stufig).

*AspriPlus mit Schaltautomat*



Alle Aspri Plus Pumpen haben eine maximale Fördermenge von 66 Liter pro Minute.  
Die maximale Förderhöhe ist vom Modell abhängig wie folgt:

AspriPlus	maximale Förderhöhe
15/3	34,0 m
15/4	45,0 m
15/5	53,0 m

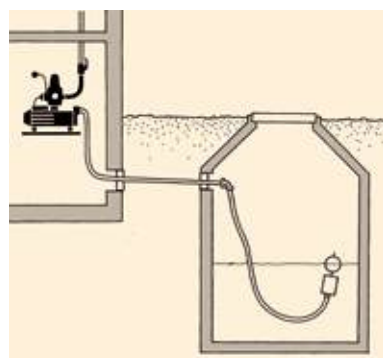

Selbstansaugende Pumpe	Art.-Nr.	Preis/€
▶ AspriPlus ohne Schaltautomat		
15/3	SP 1203	<b>519,00</b>
15/4	SP 1204	<b>549,00</b>
15/5	SP 1205	<b>579,00</b>
▶ AspriPlus mit Schaltautomat ZETA 02		
15/3	SP 1293	<b>669,00</b>
15/4	SP 1294	<b>699,00</b>
15/5	SP 1295	<b>729,00</b>
▶ AspriPlus mit Schaltautomat ZETA 02/V, mit einstellbarem Einschaltdruck 1,5 bar bis 2,8 bar		
15/4	SP 2294	<b>709,00</b>
15/5	SP 2295	<b>739,00</b>

### Im Aspri-Plus-Paket enthalten:

- Montierter Kunststoff-Nippel, saugseitig mit Schlauchverschraubung, 1"-Tülle und integriertem Edelstahl-Schmutzfangsieb
- Montierte GummifüÙe zur Vibrations- und Schalldämpfung
- 1¼"-Verschraubung zum einfachen An- und Abmontieren des Schaltautomaten
- wahlweise mit oder ohne Schaltautomat Zeta 02, Einschaltdruck 1,5 bis 2,8 bar

### Abmessungen

(in mm): o. Schaltautomat  
B 420 x H 180 x T 150  
m. Schaltautomat  
B 420 x H 420 x T 150

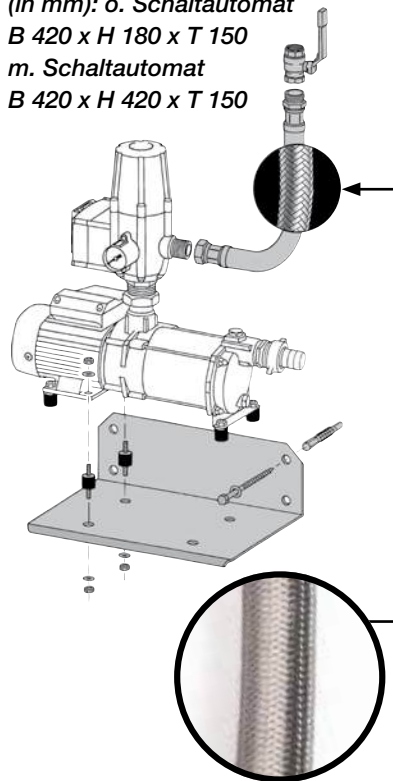

### Einzelteile

	Art.-Nr.	Preis/€
▶ Schaltautomat für AspriPlus mit eingedichteter Verschraubung ZETA 02	ZT 0250	219,00
ZETA 02/V Einschaltdruck einstellbar von 1,5 bar bis 2,8 bar	ZT 0260	229,00

### Empfohlenes Zubehör

	Art.-Nr.	Preis/€
▶ Zisternen-Anschluss-Set AspriPlus (1") – Schwimmender Ansaug-Feinfilter mit Rückschlagventil 1" – Saugschlauch flexibel, Länge 10 m – 2 Edelstahl-Schlauchklemmen 1"	AA 1002	349,00
▶ Hausanschluss-Set für AspriPlus und Multigo ¾"-Verbindungsschlauch mit Kugelhahn. Für Verbindung zwischen Schaltautomat der Pumpe und Hausinstallation. Zur Vibrations- und Schalldämpfung. 0,5m Schlauch aus Kautschuk mit Edelstahlflechtung und fertig verpressten Fittings. 1"-Überwurfmutter, ¾"-Messing-Kugelhahn mit Innengewinde.	VS 9953	42,00
▶ Wandhalterung aus Edelstahl, mit Befestigungsteilen und Gummipuffern mit doppeltem Gewindebolzen zum Anschrauben von AspriPlus-Pumpen.	WH 0300	73,00



### ASPRI PLUS

Betriebskennlinie bei 2900 min<sup>-1</sup>

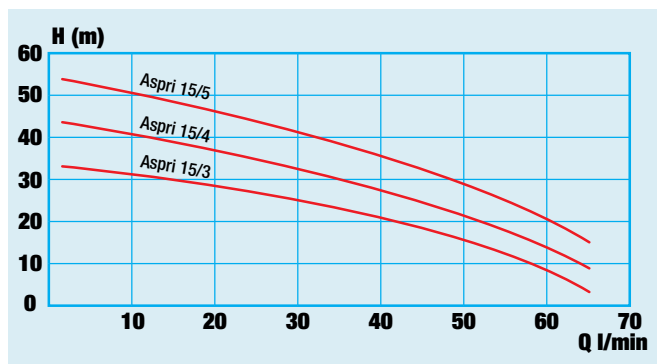

### MULTIGO

Betriebskennlinie bei 2850 min<sup>-1</sup>

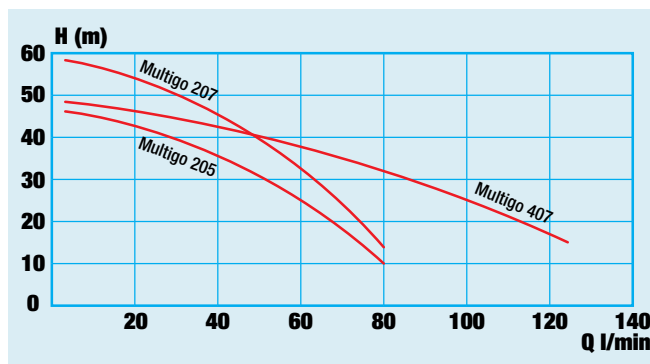

### PROVEDO

Betriebskennlinie bei 2850 min<sup>-1</sup>

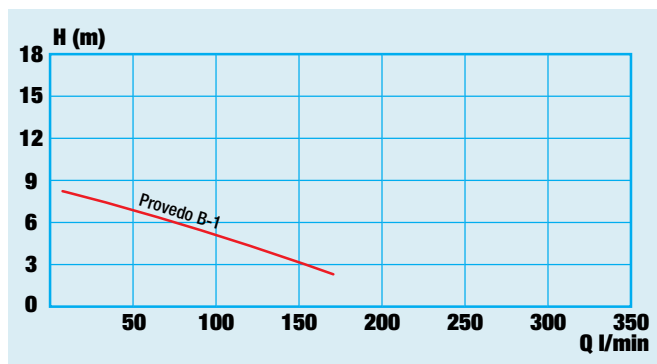

### BETA

Betriebskennlinie bei 2800 min<sup>-1</sup>

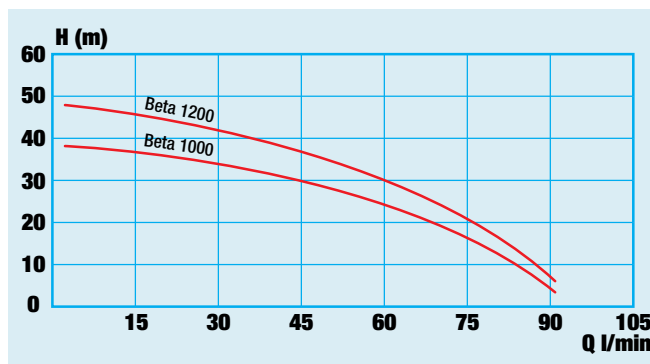

# UNTERWASSER-DRUCKPUMPE MULTIGO

- **Geräuschfrei im Haus**
- **Solide Edelstahl Ausführung**
- **Ideal für die Regenwasser-nutzung im Haus**
- **Schlauchtülle oder Innengewinde zum Anschluss des Ansaugfilters**



Normalsaugende, mehrstufige Unterwasser-Druckpumpe mit Anschlussmöglichkeit von festen oder schwimmenden Ansaug-Feinfiltern zur Regenwasserförderung aus Regenspeichern. Standard-Ausführung saugseitig mit direkt-integrierter, schlauchschonender 1"-Schlauchtülle oder mit 1/4"-Saugstutzen (IG). Druckseitig 1/4" IG.

### Komplettausstattung:

Mit 3 m-Trageseil, 20 m-Anschlusskabel, Schaltautomat Zeta 02, Einschaltdruck 1,5 bar, mit Manometer und Schukosteckdose, 2 x 1"-Außengewinde, Betriebsanzeige (Leuchtdioden). Wandhalterung WH 0306 aus Edelstahl mit Befestigungssatz und Gegenmutter. Stabile Standplatte 22 cm x 22 cm.

*Multigo mit saugseitiger Schlauchtülle und Standplatte*

*Abmessungen für Ausführungen mit saugseitiger Tülle (in mm):*

*Multigo 205 Ø 127 x H 496*

*Multigo 407 Ø 127 x H 511*

*Multigo 207 Ø 127 x H 536*

Multigo	maximale Fördermenge	maximale Förderhöhe
205	80 l/min.	48 m
407	120 l/min.	49 m
207	80 l/min.	61 m

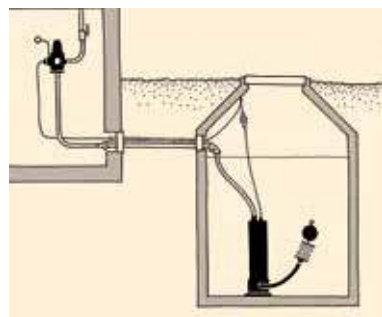

### Multigo Komplettausstattung mit 1,5 bar Einschaltdruck

**Art.-Nr.**      **Preis/€**

Mit Schaltautomat Zeta 02 Wandhalterung, Trageseil, Standplatte.

- ▶ Mit 1,5 bar Einschaltdruck mit 1"-Schlauchtülle saugseitig

Multigo 205  
Multigo 207



UP 1302      **975,00**  
UP 1305      **1025,00**

- ▶ Mit 1,5 bar Einschaltdruck mit 1/4"-Stutzen (IG) saugseitig

Multigo 205  
Multigo 407  
Multigo 207



UP 1102      **975,00**  
UP 1103      **1.075,00**  
UP 1105      **1.025,00**

### Multigo Komplettausstattung mit einstellbarem Einschaltdruck von 1,5 bis 2,8 bar

**Art.-Nr.**      **Preis/€**

- ▶ Einschaltdruck einstellbar von 1,5 bis 2,8 bar, mit 1"-Schlauchtülle saugseitig

Multigo 205  
Multigo 207



UP 1302 V      **985,00**  
UP 1305 V      **1.035,00**

- ▶ Einschaltdruck einstellbar von 1,5 bis 2,8 bar, mit 1/4"-Stutzen (IG) saugseitig

Multigo 205  
Multigo 407  
Multigo 207



UP 1102 V      **985,00**  
UP 1103 V      **1.085,00**  
UP 1105 V      **1.035,00**





## Multigo Grundausstattung

- Mit Trageseil, Standplatte.  
 Ausführung saugseitig 1" Tülle  
 ▶ Multigo 205  
 ▶ Multigo 207

Art.-Nr.	Preis/€
UP 1398	785,00
UP 1395	835,00

- Ausführung saugseitig mit 1¼"-Stutzen (IG)  
 ▶ Multigo 205  
 ▶ Multigo 407  
 ▶ Multigo 207

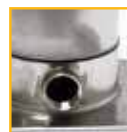

UP 1198	785,00
UP 1197	885,00
UP 1195	835,00



- Ausführung mit Direktansaugung  
 ▶ Multigo 205  
 ▶ Multigo 407  
 ▶ Multigo 207

UP 1202	715,00
UP 1203	815,00
UP 1205	765,00

Multigo mit Direktansaugung, montiert auf der Auflagekonsole (Zubehör)



Auflagekonsole AK 0301

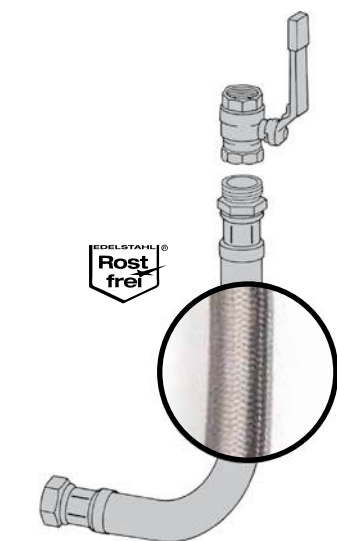

Hausanschluss VS 9953

## Empfohlenes Zubehör

- ▶ Zisternen-Anschluss-Set Multigo (1")  
 – Set Schwimmender Ansaug-Feinfilter für Unterwasserpumpen (SS 9931)  
 – Schlauchtülle mit Rückschlagventil, 1¼" AG, 1" Tülle Kunststoff  
 – 3 m Druckschlauch 1" (DS 2003)  
 – 4 Stück Schlauchklemmen 1" (SS 0303),  
 – 1 Stück PE-Rohrverschraubung Messing, 90°, 32 mm x 1" IG (PR 1011)  
 – 1 Stück PE-Rohrverschraubung Messing, 90°, 32 mm x 1" Tülle (PR 1016)  
 – 1 Stück Verbindungsschlauch mit Edelstahlummantelung 1", Länge 0,5 m (VD 9928)  
 Bauseits erforderlich: PE-Rohr 32 mm x 1", Zisterne - Technikraum

Art.-Nr.	Preis/€
MA 1002	264,00

- ▶ Hausanschluss-Set  
 ¾"-Verbindungsschlauch mit Kugelhahn. Für Verbindung zwischen Schaltautomat der Pumpe und Hausinstallation. Zur Vibrations- und Schalldämpfung. 0,5 m Schlauch aus Kautschuk mit Edelstahlflechtung und fertig verpressten Fittings. 1"-Überwurfmutter, ¾"-Messing-Kugelhahn mit Innengewinde.

VS 9953	42,00
---------	-------

- ▶ Auflagekonsole aus Edelstahl zur waagerechten Unterwasser-Montage, z.B. in verrippten Kunststoffzisternen.

AK 0301	67,00
---------	-------

- ▶ Schwimmerschalter mit Kabelschelle mit 20 m Kabel als Trockenlaufschutz

SS 1013	112,00
---------	--------

- ▶ Zwischenstecker zum Anschluss des Schwimmerschalters

SS 0149	18,00
---------	-------

Zum Betrieb der Pumpe Multigo wird druckseitig eine Schlauchtülle mit Rückschlagventil empfohlen.

# UNTERWASSER-FÖRDERPUMPE PROVEDO

- **Großes Förder-  
volumen bei  
geringem Höhen-  
unterschied (150 l/min  
bei 3 m Höhe)**
- **Langlebige  
Ausführung aus  
Edelstahl**
- **Schlauchtülle oder  
Innengewinde zum  
Anschluss des  
Ansaugfilters**
- **mit Standplatte und  
Schwimmerschalter**

Pumpe für den Unterwassereinsatz. Mit fest montiertem Niveauschalter oder loseem Schwimmerschalter. Zur Förderung von sauberem Wasser z.B. aus Regenspeichern. Anschlussmöglichkeit von festen oder schwimmenden Ansaugfiltern.

Ausführungen wahlweise mit 1" Tülle, 1¼" Innengewinde oder Direktansaugung.

Große Wasserförderung bei geringen Höhenunterschieden. Alle mit Wasser in Berührung kommenden Teile aus Edelstahl. Automatisches Ein- und Ausschalten durch Schwimmerschalter. 10 m bzw. 20 m-Anschlusskabel, große Edelstahl-Standplatte für höchste Stand-sicherheit. Maximale Fördermenge 170 l/min und maximale Förderhöhe 9,0 m. Mit 3 m Tragseil.



Provedo VX mit Magnet-Schwimmerschalter, 1" Tülle und Standplatte



Schalthebel aus Edelstahl



Unterwasser-Förderpumpe	Art.-Nr.	Preis/€
-------------------------	----------	---------

- |  |            |               |
|--|------------|---------------|
| <ul style="list-style-type: none"> <li>▶ Provedo VX für Optima<br/>Sonderausführung für das Regenwasserwerk Optima. Saugseitig 1" Tülle, druckseitig mit 1" Tülle mit integriertem Rückschlagventil, mit Magnet-Schwimmerschalter. Fertig montierte Standplatte 22 cm x 22 cm, 20 m Anschlusskabel</li> </ul>      | UP 1322 VX | <b>479,00</b> |
| <ul style="list-style-type: none"> <li>▶ Provedo VX für Maxima<br/>Sonderausführung für das Regenwasserwerk Maxima, Saugseitig 1¼" Innengewinde, druckseitig 1¼" Tülle mit integriertem Rückschlagventil, mit Magnet-Schwimmerschalter. Fertig montierte Standplatte 22 cm x 22 cm, 20 m Anschlusskabel</li> </ul> | UP 1342 VX | <b>499,00</b> |
| <ul style="list-style-type: none"> <li>▶ Provedo B-1<br/>Ausführung saugseitig mit 1"-Schlauchtülle mit montierter Standplatte 22 cm x 22 cm, 20 m Anschlusskabel, mit Magnet-Schwimmerschalter</li> </ul>   | UP 1322    | <b>469,00</b> |
| <ul style="list-style-type: none"> <li>▶ Provedo B-1<br/>Ausführung saugseitig mit 1¼"-Stutzen (IG) mit montierter Standplatte 22 cm x 22 cm, 20 m Anschlusskabel, mit Magnet-Schwimmerschalter</li> </ul>   | UP 1122    | <b>469,00</b> |



Empfohlenes Zubehör	Art.-Nr.	Preis/€
---------------------	----------	---------

- |   |         |              |
|---|---------|--------------|
| <p>Schalthebel aus Edelstahl zur exakten Führung des Schwimmerschalters, universell passend. Definiert präzise den Ein- und Ausschaltpunkt.</p> <ul style="list-style-type: none"> <li>▶ mit Schelle 140-160 mm<br/>(weitere Ausführungen auf Anfrage)</li> </ul> | SH 0300 | <b>52,00</b> |
|---|---------|--------------|

- **Automatisches Ein- und Ausschalten der Pumpe**
- **Für alle gängigen Pumpen, auch zur Nachrüstung**
- **Nur von WISY: Energieersparnis bis zu 128 kWh pro Jahr durch neue Elektronik**
- **Kosteneinsparung bis zu 32,- € pro Jahr**
- **Reduzierung des CO<sub>2</sub>-Ausstoß um bis zu 97 %**
- **Weniger als 0,2 Watt im Standby-Betrieb**
- **Trockenlaufschutz bei Wassermangel**
- **Aktiver Schutz der Pumpe bei ungewollten Starts oder Dauerbetrieb**
- **Integriertes Rückschlagventil**

**Alle Regenwasserwerke von WISY werden mit der effizienten Steuerung ZETA 02 ausgestattet!**



## Komplett neue Elektronik

Die neue Elektronik der Zeta 02 senkt den Strombedarf gegenüber herkömmlichen Geräten um ein Vielfaches. Die Leistungsaufnahme im Stand-By-Betrieb wird auf 0,2 Watt reduziert, was im Jahr bis zu 128 kWh weniger gegenüber handelsüblichen Modellen bedeutet. Damit verbunden ist eine Reduktion der CO<sub>2</sub>-Emissionen um 97 % oder 70 kg pro Jahr.

## Der WISY-Schaltautomat ZETA 02 ist programmierbar

1. Einstellbare Nachlaufzeit: Unnötiger Pumpen-Nachlauf wird vermieden, wodurch sich der Energiebedarf weiter reduziert.
2. Zu häufige Pumpenstarts: Mehr als 25 Pumpenstarts pro Stunde sind ungewöhnlich. Sie deuten auf kleine Undichtigkeiten, wie rinnende Toilettenspülungen oder einen tropfenden Wasserhahn hin und gefährden die Pumpe. Zu ihrem Schutz kann der Schaltautomat Zeta 02 in diesem Fall automatisch die Pumpe stoppen.
3. Ungewollter Dauerbetrieb: Bei einem Rohrbruch oder geplatzten Gartenschlauch geht viel Wasser verloren. Einen Dauerlauf von mehr als zehn Minuten erkennt der Schaltautomat Zeta 02 und kann die Pumpe stoppen. Natürlich kann diese Funktion manuell deaktiviert werden, wenn zum Beispiel der Rasen beregnet werden soll.



WISY-Schaltautomat

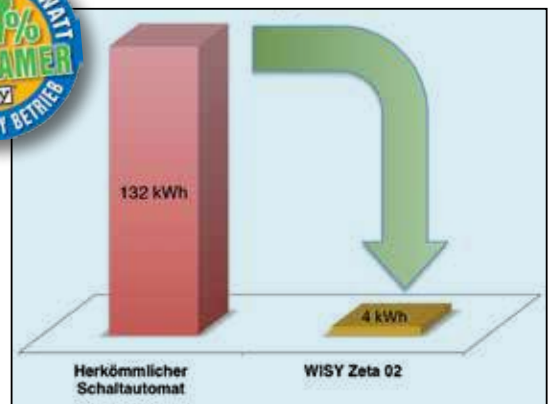

PUMPEN

Schaltautomat Zeta 02	Art.-Nr.	Preis/€
▶ ZETA 02	ZT 0200	<b>209,00</b>
▶ ZETA 02 mit Wandhalterung	ZT 0206	<b>249,00</b>
▶ ZETA 02/V Einschaltdruck einstellbar von 1,5 bis 2,8 bar	ZT 0210	<b>219,00</b>
▶ ZETA 02/V Einschaltdruck einstellbar von 1,5 bis 2,8 bar mit Wandhalterung	ZT 0207	<b>259,00</b>
▶ ZETA 02 für Optima Plus	ZT 0211	<b>219,00</b>
▶ ZETA 02 für Multimat 5 pol (bis BJ 2012)	ZT 0212	<b>219,00</b>
▶ ZETA 02 für Optima 4/5 mit Füllstandsanzeige (bis BJ 2012)	ZT 0213	<b>229,00</b>
▶ ZETA 02 für Optima 4/5 ohne Füllstandsanzeige (bis BJ 2012)	ZT 0214	<b>219,00</b>
▶ ZETA 02 für Sigma 3/4 mit Füllstandsanzeige	ZT 0215	<b>239,00</b>
▶ ZETA 02 für Sigma 3/4 ohne Füllstandsanzeige	ZT 0216	<b>229,00</b>
▶ ZETA 02 für Optima 4/5 mit Füllstandsanzeige mit 1¼" AG auf der Eingangsseite (ab BJ 2013)	ZT 0223	<b>229,00</b>
▶ ZETA 02 für Optima 4/5 ohne Füllstandsanzeige mit 1¼" AG auf der Eingangsseite (ab BJ 2013)	ZT 0224	<b>219,00</b>
▶ ZETA 02 für AspriPlus mit 1¼" AG auf der Eingangsseite	ZT 0250	<b>219,00</b>
▶ ZETA 02/V für AspriPlus oder Maxima mit 1¼" AG auf der Eingangsseite, einstellbar von 1,5 bis 2,8 bar	ZT 0260	<b>229,00</b>

### Technische Daten

Spannung	110 - 240
Frequenz	50/60 Hz; einphasig
Einschaltdruck Zeta 02	1,5 bar
Einschaltdruck Zeta 02/V	einstellbar von 1,5 bis 2,8 bar
Maximaldruck	10 bar
Anschlüsse	Eingang 1"/1¼" AG, Ausgang 1" AG
Leistungsaufnahme Standby Betrieb	kleiner 0,2 Watt



# SCHWIMMENDE ANSAUGFILTER-SETS OHNE RÜCKSCHLAGVENTIL

## Für Unterwasser-Druckpumpen



**FEIN-Filterung**  
mit 0,3 mm  
Maschenweite



**GROB-Filterung**  
mit 1,2 mm  
Maschenweite

Ansaugfilter gibt es als Feinfilter SAFF mit der Maschenweite 0,3 mm oder als Grobfilter SAGF mit der Maschenweite 1,2 mm. Die Feinfilter sind geeignet für nicht vorgereinigtes Wasser, z.B. aus offenen Gewässern, Zisternen oder Brunnen. Die Ansaug-Grobfilter sind empfohlen zur sicheren Funktion der Pumpe bei bereits vorgereinigtem Wasser, insbesondere Regenwasser aus Zisternen oder anderen Behältern.

Die Ausführungen für Unterwasser-Druckpumpen haben kein Rückschlagventil. Die Ausführungen für Saugpumpen sind mit einem Rückschlagventil ausgestattet, damit wird die Wassersäule im Saugschlauch gehalten.

### Zur Auswahl des richtigen Filtertyps:

**Saugpumpen: mit Rückschlagventil**

**Unterwasser-Druckpumpen: ohne Rückschlagventil**

#### Anschluss-Set für Unterwasserpumpen aus:

- Schwimmender grober oder feiner Ansaugfilter 1" ohne Rückschlagventil
- Schwimmkugel Ø 15 cm
- Saugschlauch, Länge 1 m

- Wahlweise lieferbar passend für Pumpen mit 1"-Tülle oder für 1¼"-Stutzen (IG)

Anschluss für Tülle



Anschluss für Stutzen mit Verschraubungen



#### Schwimmende Ansaugfilter-Sets ohne Rückschlagventil Art.-Nr. Preis/€

##### FEIN

- Set für Unterwasserpumpen mit 1" Tülle, Schwimmender Ansaugfilter 1" hochflexibler Saugschlauch 1" SS 9935 **135,00**
- Set für Unterwasserpumpen mit 1 ¼" IG Stutzen, Schwimmender Ansaugfilter 1" hochflexibler Saugschlauch 1", mit Verschraubung SS 9931 **145,00**
- Set für Unterwasserpumpen mit 1 ¼" IG-Stutzen, Schwimmender Ansaugfilter 1 ¼" hochflexibler Saugschlauch 1 ¼", mit Verschraubung SS 9932 **155,00**

#### Schwimmende Ansaugfilter-Sets ohne Rückschlagventil Art.-Nr. Preis/€

##### GROB

- Set für Unterwasserpumpen mit 1" Tülle, Schwimmender Ansaugfilter 1" hochflexibler Saugschlauch 1" SS 9905 **73,00**
- Set für Unterwasserpumpen mit 1 ¼" IG Stutzen, Schwimmender Ansaugfilter 1" hochflexibler Saugschlauch 1", mit Verschraubung SS 9901 **83,00**
- Set für Unterwasserpumpen mit 1 ¼" IG-Stutzen, Schwimmender Ansaugfilter 1 ¼" hochflexibler Saugschlauch 1 ¼", mit Verschraubung SS 9902 **93,00**

## Wasserentnahme im saubersten Bereich des Regenspeichers!

# SCHWIMMENDE ANSAUGFILTER-SETS MIT RÜCKSCHLAGVENTIL

## Für Saugpumpen

Filterkörper mit Edelstahl-Filtergewebe und Rückschlagventil.  
Schwimmkugel aus umweltverträglichem Polyurethan PU.



**FEIN-Filterung**  
mit 0,3 mm  
Maschenweite



**GROB-Filterung**  
mit 1,2 mm  
Maschenweite

### Anschluss-Set für Saugpumpen aus:

- Schwimmender grober oder feiner Ansaugfilter 1" mit Rückschlagventil
- Schwimmkugel Ø 15 cm
- hochflexiblem Saugschlauch oder Saug- und Druckschlauch, mit Edelstahl-Schlauchklemmen befestigt
- PE-Verschraubung 90°, zum Anschluss an PE-Rohr 32 x 3 mm (1")

### Schwimmende Ansaugfilter-Sets mit Rückschlagventil

#### FEIN

##### mit hochelastischem Saugschlauch

- ▶ mit 2 m hochflexiblem Saugschlauch
- ▶ mit 3 m hochflexiblem Saugschlauch

##### mit druckfestem Saug- und Druckschlauch

- ▶ mit 2 m Saug- und Druckschlauch
- ▶ mit 2,3 m Saug- und Druckschlauch
- ▶ mit 3 m Saug- und Druckschlauch

### Schwimmende Ansaugfilter-Sets mit Rückschlagventil

#### GROB

##### mit hochelastischem Saugschlauch

- ▶ mit 2 m hochflexiblem Saugschlauch
- ▶ mit 3 m hochflexiblem Saugschlauch

##### mit druckfestem Saug- und Druckschlauch

- ▶ mit 2 m Saug- und Druckschlauch
- ▶ mit 3 m Saug- und Druckschlauch



Anschluss  
für PE-Rohr

Art.-Nr. Preis/€

SZ 9801 189,00

SZ 9802 199,00

SZ 9803 204,00

SZ 9805 208,00

SZ 9804 214,00

Art.-Nr. Preis/€

SZ 9811 125,00

SZ 9812 135,00

SZ 9813 140,00

SZ 9814 150,00

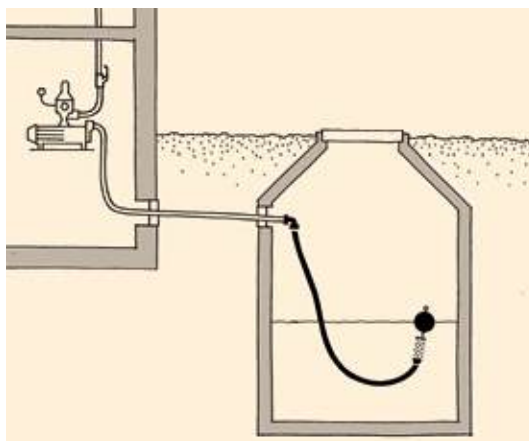

## Hinweis!

Flexschlauch kann nur bei Saugpumpen verwendet werden, die durch einen Schaltautomaten mit Rückschlagventil gesteuert werden, wie z.B. dem WISY Schaltautomaten Zeta 02. Ausdehnungsgefäße nur mit Druckschalter sind nicht geeignet.

PUMPEN

# SCHWIMMENDE ANSAUG-FEINFILTER (SAFF)



**FEIN-Filterung mit 0,3 mm Maschenweite**

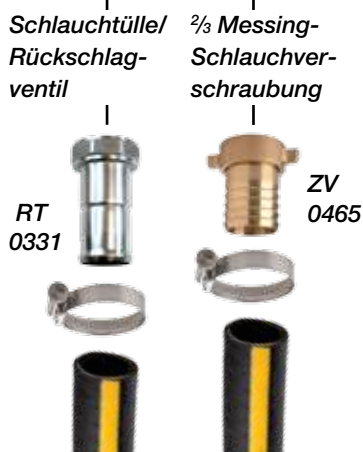

Zum Ansaugen von Regenwasser aus Zisternen und anderen Behältern oder aus Teichen und Brunnen. Schwimmkugel aus umweltverträglichem Polyethylen. Alle übrigen Teile aus Edelstahl. Die Tüllen an den schwimmenden Filtern sind schlauchschonend gerundet. Auch bei häufiger Auf- und Ab-Bewegung der Schwimmkugel im Regenspeicher bleibt der Schlauch dauerhaft voll funktionsfähig. Die Tüllen besitzen zusätzlich einen Wulst zur sicheren Befestigung des Schlauches.

Maschenweite des Fein-Filtergewebes 0,3 mm.

Anschluss	Filter-Oberfläche	Höhe x Ø	Schwimmkugel
1"	380 cm <sup>2</sup>	120 x 120 mm	Ø 15 cm
1¼"	380 cm <sup>2</sup>	120 x 120 mm	Ø 15 cm
1½"	800 cm <sup>2</sup>	170 x 220 mm	Ø 22 cm
2"	1100 cm <sup>2</sup>	235 x 220 mm	Ø 22 cm

## Schwimmende Ansaug-Feinfilter

	Art.-Nr.	Preis/€
▶ SAFF mit Schwimmkugel Ø 15 cm Mit integriertem Rückschlagventil mit 1"-Schlauchtülle	SZ 9924	<b>130,00</b>
mit 1¼"-Schlauchtülle	SZ 9925	<b>134,00</b>
▶ SAFF mit Schwimmkugel Ø 15 cm Ohne Rückschlagventil mit 1"-Schlauchtülle	SZ 9935	<b>122,00</b>
mit 1¼"-Schlauchtülle	SZ 9936	<b>125,00</b>
mit 1"-Außengewinde	SZ 9926	<b>110,00</b>
▶ SAFF mit Schwimmboje Ø 22 cm für Großanlagen mit 1½"-Außengewinde	SZ 9930	<b>349,00</b>
mit 2"-Außengewinde	SZ 9931	<b>379,00</b>

## Zubehör und Einzelteile für Großanlagen

	Art.-Nr.	Preis/€
▶ Schlauchschonende Tülle aus Edelstahl, mit Rückschlagventil mit Durchflussrichtung von Gewinde zu Tülle und 1½"-Tülle (für Art.-Nr. SZ 9930)	RT 0330	<b>97,00</b>
mit 2"-Tülle (für Art.-Nr. SZ 9931)	RT 0331	<b>145,00</b>
▶ Edelstahl-Schlauchklemme 1½", 45-60 mm Spannbereich	SS 0305	<b>4,80</b>
2", 55-70 mm Spannbereich	SS 0306	<b>5,20</b>
▶ 2/3 Messing-Schlauchverschraubung flachdichtend 1½"-Tülle, 1½"-Überwurfmutter	ZV 0464	<b>11,50</b>
2"-Tülle, 2"-Überwurfmutter	ZV 0465	<b>20,50</b>



# SCHWIMMENDE ANSAUG-GROBFILTER (SAGF)

Zum Ansaugen von sauberem Regenwasser aus Zisternen und anderen Behältern. Mit Schwimmkugel aus umweltverträglichem Polyethylen. Alle übrigen Teile aus Edelstahl. Maschenweite des Filtergewebes 1,2 mm.



**GROB-Filterung mit 1,2 mm Maschenweite**



Anschluss	Filter-Oberfläche	Höhe x Ø	Schwimmkugel
1"	165 cm <sup>2</sup>	110 x 60 mm	Ø 15 cm
1¼"	165 cm <sup>2</sup>	110 x 60 mm	Ø 15 cm
1½"	380 cm <sup>2</sup>	150 x 100 mm	Ø 15 cm
2"	380 cm <sup>2</sup>	150 x 100 mm	Ø 15 cm

## Schwimmende Ansaug-Grobfiler

	Art.-Nr.	Preis/€
▶ SAGF mit Schwimmkugel Ø 15 cm, schlauchschonende Tülle. <b>Mit integriertem Rückschlagventil, für Saugpumpe</b>		
mit 1"-Schlauchtülle	SZ 9915	62,00
mit 1¼"-Schlauchtülle	SZ 9916	65,00
mit 1½"-Schlauchtülle für Großanlagen	SZ 9917	121,00
mit 2"-Schlauchtülle für Großanlagen	SZ 9918	173,00
▶ SAGF mit Schwimmkugel Ø 15 cm, schlauchschonende Tülle. <b>Ohne Rückschlagventil, für Unterwasserpumpe</b>		
mit 1"-Schlauchtülle	SZ 9927	54,00
mit 1¼"-Schlauchtülle	SZ 9928	57,00
mit 1½"-Schlauchtülle für Großanlagen	SZ 9990	113,00
mit 2"-Schlauchtülle für Großanlagen	SZ 9991	166,00

PUMPEN

# FESTMONTIERBARE ANSAUGFILTER FÜR UNTERWASSERPUMPEN

**FEIN-Filterung**



## Festmontierbarer Ansaug-Feinfilter

	Art.-Nr.	Preis/€
Filter komplett aus Edelstahl, mit Anschluss 1" AG oder 1¼" IG Maschenweite des Filtergewebes 0,3 mm.		
▶ FAFF-Feinfilter Körper mit 1" Außengewinde	SF 0300	104,00
▶ FAFF-Unterwasserpumpen-Anschluss mit 1¼"-Messing-Bogen und 1¼"-Doppelnippel Ø = 120 mm L = 120 mm für Multigo	SF 9921	135,00

**GROB-Filterung**



## Festmontierbarer Ansaug-Grobfiler

	Art.-Nr.	Preis/€
Filter komplett aus Edelstahl, mit Anschluss-Außengewinde. Maschenweite des Filtergewebes 1,2 mm. FAGF-Unterwasserpumpen-Anschluss		
▶ 1"-Anschluss mit 1" Messing-Bogen und 1" Doppelnippel, Ø = 60 mm L = 100 mm	SG 0320	73,00
▶ 1¼"-Anschluss mit 1¼" Messing-Bogen und 1¼" Doppelnippel, Ø = 60 mm L = 100 mm	SG 0321	83,00
▶ 1"-Anschluss-Außengewinde Ø = 60 mm L = 100 mm	SG 0331	42,00
▶ 1¼"-Anschluss-Außengewinde Ø = 60 mm L = 100 mm	SG 0332	45,00
▶ 1½"-Anschluss-Außengewinde Ø = 100 mm L = 140 mm	SG 0333	83,00
▶ 2"-Anschluss-Außengewinde Ø = 100 mm L = 140 mm	SG 0334	97,00

# TRENNSTATION SIGURA 9

- Normgerechte Trennung der Verbrauchsstellen vom öffentlichen Leitungsnetz
- Entspricht DIN EN 1717 und DIN 1988-100
- Vollautomatische Funktion in kompakter Bauweise
- Integrierte 4-stufige Kreiselpumpe
- Fördermenge von 35 l/min bei 30 m Förderhöhe
- Energieeffizient: weniger als 0,2 Watt im Standby-Betrieb

## Einsatzbereich

Die Trennstation SIGURA 9 trennt die Verbrauchsstellen für Betriebswasser vom öffentlichen Leitungsnetz. Dadurch wird das öffentliche Trinkwasser vor Verschmutzung geschützt. Die Trinkwassernachspeisung ist gemäß DIN EN 1717 und DIN 1988-100 als freier Auslauf ausgeführt. Die Trennstation SIGURA 9 wird im frostfreien Technikraum angebracht, entnimmt Trinkwasser aus dem Leitungsnetz und speist es mit Druck in das Betriebswassernetz ein. Die Trennstation liefert bis zu 4,5 bar Druck im Betriebswassernetz. In Gebäuden mit bis zu drei Stockwerken ist sie auch als Druckerhöhungsanlage geeignet. Ebenso für Bewässerungsanlagen, Waschanlagen, Tränkanlagen und generell für alle Anwendungen, die nicht direkt an das Trinkwassernetz angeschlossen werden dürfen.

SIGURA 9  
mit Abdeckhaube



SIGURA 9  
ohne Abdeckhaube



Abmessungen:  
Trennstation SIGURA 9  
B 500 x H 510 x T 315 mm

SYSTEMTRENNER

- ① Trinkwasseranschluss
- ② Schaltautomat ZETA 02 (verdeckt, mit Anzeige und Bedienfeld)
- ③ Anzeige Betriebsdruck (Manometer)
- ④ Brauchwasser Ausgang (Hausversorgung)
- ⑤ Verschlusschraube zum Entlüften/Auffüllen
- ⑥ Normalsaugende Kreiselpumpe
- ⑦ Grundrahmen

### Trennstation Sigura 9 ●●●●

► Trennstation Sigura 9

Art.-Nr.	Preis/€
TR 5009	1.395,00

### Der Lieferumfang besteht aus:

- Freier Auslauf mit Schwimmventil nach DIN EN 1717
- 9 Liter Vorratsbehälter
- Normalsaugende, mehrstufige Kreiselpumpe Prisma
- Schaltautomat Zeta 02
- Abdeckhaube mit Wandhalterung

### Zubehör

► Hausanschluss-Set  
2 edelstahlumflochtene 3/4"-Druckschläuche mit passenden Überwurfmutter zum Anschluss an das Wandgerät.  
Länge je 0,5 m. 2 Kugelhähne mit 3/4" Innengewinde, davon einer mit Schmutzfänger.

Art.-Nr.	Preis/€
RW 7800	84,00

## SIGURA 9

Betriebskennlinie bei 2900 min<sup>-1</sup>

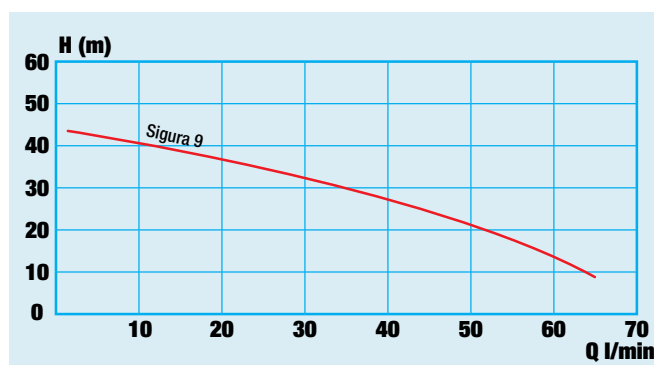

- **Brauchwasser-Trennstation mit freiem Auslauf für Großanlagen**
- **Sicherungseinrichtung Typ AF gemäß DIN EN 1717 und DIN 1988-100**
- **Wahlweise 80 oder 120 l/min**
- **Energieeffizient: weniger als 0,2 Watt im Standby-Betrieb**
- **Anwendungsbereiche:**

## Gärtnereien



## Tierhaltung



## Autowaschanlagen



## Bewässerungsanlagen



## Industrie



## Anwendungsbereich

Die Trennstationen SIGURA 350 trennen Brauchwasser-Systeme mit einem normkonformen freien Auslauf Typ AF sicher vom öffentlichen Leitungsnetz und bauen den benötigten Betriebsdruck auf. Der Zwischenbehälter fasst 350 Liter, dieser dient als Puffer, um schnell den erforderlichen Volumenstrom im Brauchwassersystem bereitzustellen. Die Pumpensteuerung übernimmt der Schaltautomat Zeta 02, der nur 0,2 Watt im Bereitschaftsbetrieb benötigt. Der Druck im Brauchwassersystem wird wahlweise von der Unterwasserpumpe Multigo 205 oder 407 erzeugt. Die Multigo 205 liefert 80, die Multigo 407 120 Liter pro Minute.



Trennstation Sigura 350 ●●●●	Art.-Nr.	Preis/€
▶ Trennstation Sigura 350-205	TR 5355	<b>2.390,00</b>
▶ Trennstation Sigura 350-407	TR 5357	<b>2.590,00</b>

### Der Lieferumfang besteht aus:

- Zwischenspeicher Fassungsvermögen 350 Liter mit Notüberlauf DN 100
- mehrstufiger Unterwasserpumpe Multigo 205 oder 407
- Schaltautomat Zeta 02 mit Manometer
- automatische Trinkwasser Nachspeisung mit Schwimmventil 3/4"
- Verbindungsschlauch 0,5 m, 1" ÜM (3/4" AG bei Sigura 205, 1" AG bei Sigura 407),
- Kugelhahn mit 2 x (3/4" IG bei Sigura 205, 1" IG bei Sigura 407),

### Technische Daten

Volumenstrom, maximal	80 l/min (205) oder 120 l/min (407)
Volumenstrom bei 2,5 bar	50 l/min (205) oder 90 l/min (407)
Ausgangsdruck, maximal	48 m Wassersäule (480 kPa)
Volumen Zwischenspeicher	350 Liter
Normkonform gemäß	DIN EN 1717:2011-08 DIN 1988-100:2011-08
Sicherungseinrichtung (DIN)	AF (optional auf Anfrage Typ AB)
Abmessungen	Ø 700 mm, Höhe Behälter 1255 mm, Gesamthöhe 1530 mm



# TRINKWASSER-NACHSPEISE-SET

- Betriebsfertiges, komplettes Technik-Set
- Vollautomatische Funktion
- Sparsame Trinkwasser-Nachspeisung

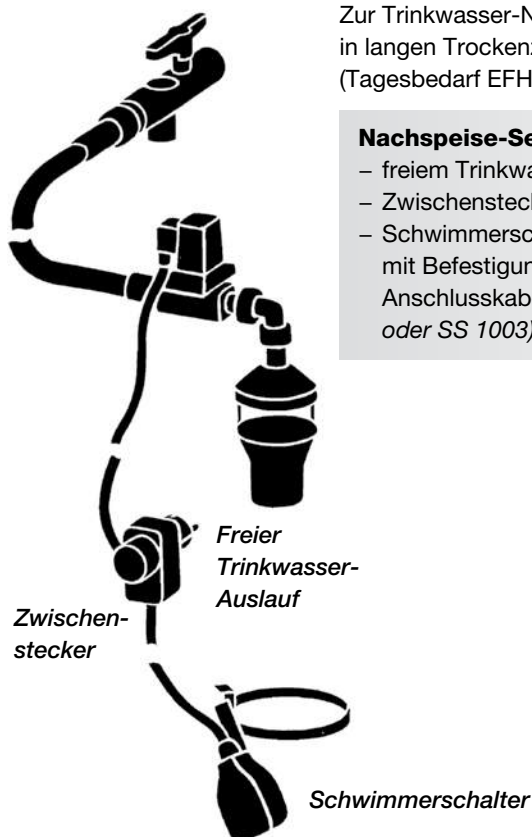
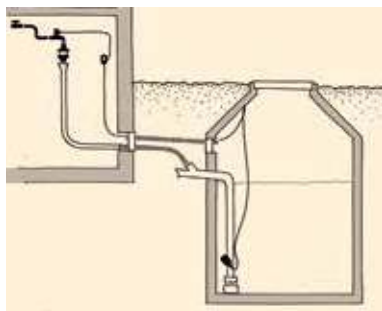

Zur Trinkwasser-Nachspeisung, speist den Regenspeicher in langen Trockenzeiten bedarfsgerecht mit Wasser nach (Tagesbedarf EFH). Entspricht DIN EN 1717.

### Nachspeise-Set bestehend aus:

- freiem Trinkwasser-Auslauf ½“ (Art.-Nr. TW 9901)
- Zwischenstecker (Art.-Nr. SS 0149)
- Schwimmerschalter für Nachspeisung, mit Befestigungsschelle, 3-, 10- oder 20 m Anschlusskabel (Art.-Nr. SS 1001, SS 1002 oder SS 1003)

Nachspeise-Set	Art.-Nr.	Preis/€
Nachspeise-Set		
▶ mit 3 m Anschlusskabel	TW 8803	<b>279,00</b>
▶ mit 10 m Anschlusskabel	TW 8810	<b>299,00</b>
▶ mit 20 m Anschlusskabel	TW 8820	<b>329,00</b>

## WISY VERSORGT BERLIN MIT REGENWASSER!\*

Weltweit sind über 500.000 Regenwasserfilter von WISY im Einsatz. Sie sparen kostbares Trinkwasser oder stellen sauberes Wasser zur Verfügung, wo sonst keines ist. Zusammen filtern sie jährlich über 42 Millionen m<sup>3</sup> Regenwasser. Das ist mehr, als die Bürger Berlins im gleichen Zeitraum für die Toilettenspülung benötigen und entspricht 1.332 Litern pro Sekunde.

**Vergleichsgrößen:**  
 WISY Filter im weltweiten Einsatz: über 500.000 Stück  
 Realistische Filterkapazität für Regenwasser unter Berücksichtigung der anschließbaren Dachfläche (Summe aller Filter): über 42 Mio. m<sup>3</sup> pro Jahr  
 Einwohner Berlins (2012): 3,36 Millionen  
 Durchschnittlicher Bedarf an Spülwasser für die Toilette pro Einwohner in Deutschland: 34 Liter/Tag oder 12,4 m<sup>3</sup>/Jahr

Trinkwasser Nachspeisung mit freiem Auslauf, einbaufertig. Elektrisch gesteuert. Bestehend aus Einlauftrichter aus Edelstahl mit Düse für spritzfreie Einstrahlung, Magnetventil mit Anschlusskabel und Schukostecker, edelstahlummantelter Verbindungsschlauch, Messing-Kugelhahn mit Edelstahl Schmutzfänger (*Maschenweite 0,25 mm*).

► Lieferbar von 1/2" bis 2". Entspricht DIN EN 1717.



Bauform gerade, bei 3/4", 1", 1 1/2", 2"-Ausführungen



1/2"-Freier Trinkwasser-Auslauf



Anschluss	Wasser-Nachspeisemenge bei 3 bar Leistungsdruck	Verbindungs-Schlauch	Einlauf-trichter
1/2"	2,64 m <sup>3</sup> /h	50 cm	DN 50
3/4"	6,48 m <sup>3</sup> /h	50 cm	DN 50
1"	8,64 m <sup>3</sup> /h	75 cm	DN 70
1 1/2"	20,52 m <sup>3</sup> /h	75 cm	DN 100
2"	34,92 m <sup>3</sup> /h	100 cm	DN 100

### Freier Trinkwasser-Auslauf

	Art.-Nr.	Preis/€
► 1/2"	TW 9901	<b>219,00</b>
► 3/4"	TW 9909	<b>379,00</b>
► 1"	TW 9903	<b>589,00</b>
► 1 1/2"	TW 9905	<b>1.529,00</b>
► 2"	TW 9907	<b>2.050,00</b>

### Einzelteile

Edelstahl-Einlauftrichter mit Düse

	Art.-Nr.	Preis/€
► 1/2"	TW 9902	<b>99,00</b>
► 3/4"	TW 9910	<b>139,00</b>
► 1"	TW 9904	<b>235,00</b>
► 1 1/2"	TW 9906	<b>289,00</b>
► 2"	TW 9908	<b>375,00</b>
► 3"	TW 9930	<b>815,00</b>

# REGENSAMMLER RS

- Entwässerungs-sicher nach DIN
- Sauberes Regenwasser für Haus und Garten
- Integriertes Filterelement mit 0,28 mm Maschenweite
- Zuverlässige Abscheidung von Schmutzpartikeln
- Zur Installation im vertikalen Fallrohr
- Leicht zugänglicher Filtereinsatz
- Wartungsarm
- Hohe Sauerstoffanreicherung

Der Regensammler RS wird in das vertikale Fallrohr eingebaut. Er filtert von oben herankommendes Regenwasser, bevor es seitlich zur Zisterne abgeleitet wird. Sein Filtereinsatz besteht aus einem feinen Edelstahl-Gewebe mit einer Maschenweite von nur 0,28 mm. Blätter, Moos und sonstige mitgeschwemmte Fracht werden separiert und nach unten in den Vorfluter gespült. Das Filterelement ist komplett aus Edelstahl gefertigt. Wir empfehlen den Filtereinsatz des Regensammlers RS zweimal jährlich zu inspizieren und bei Bedarf in einer Geschirrspülmaschine zu reinigen. Für runde Fallrohre. 5 Jahre Garantie. Entwässerungs-sicher nach DIN.



Regensammler RS ●●●●	Art.-Nr.	Preis/€
▶ Für Fallrohre mit Aussen Ø 76 mm, 239 mm Umfang	weiß KF 4560	<b>83,95</b>
	grau KF 4561	<b>83,95</b>
	braun KF 4562	<b>83,95</b>
▶ Für Fallrohre mit Aussen Ø 80 mm, 251 mm Umfang	weiß KF 4540	<b>83,95</b>
	grau KF 4541	<b>83,95</b>
	braun KF 4542	<b>83,95</b>
▶ Für Fallrohre mit Aussen Ø 87 mm, 273 mm Umfang	weiß KF 4530	<b>83,95</b>
	grau KF 4531	<b>83,95</b>
	braun KF 4532	<b>83,95</b>
▶ Für Fallrohre mit Aussen Ø 100 mm, 314 mm Umfang	weiß KF 4510	<b>83,95</b>
	grau KF 4511	<b>83,95</b>
	braun KF 4512	<b>83,95</b>
▶ Für Fallrohre mit Aussen Ø 105 mm, 330 mm Umfang	weiß KF 4550	<b>83,95</b>
	grau KF 4551	<b>83,95</b>
	braun KF 4552	<b>83,95</b>
▶ Für Fallrohre mit Aussen Ø 110 mm, 346 mm Umfang	weiß KF 4500	<b>83,95</b>
	grau KF 4501	<b>83,95</b>
	braun KF 4502	<b>83,95</b>

Zubehör auf nächster Seite, bei RainCatcher RC.

**Anwendungsbeispiel:** Der Regensammler RS eingebaut im Regenfallrohr und mit dem WISY-Verbindungsschlauch an die 500 Liter Regentonne Stabilix angeschlossen.





- **Entwässerungs-sicher nach DIN**
- **Automatische Abscheidung von Regenwasser aus dem Fallrohr zum Regenfass**
- **Zur Installation im Fallrohr**
- **Einfache Vorrichtung zum Sammeln von Regenwasser.**
- **Geringer Wartungsaufwand**
- **Automatischer Überlauf-Schutz für das Regenfass**

Der RainCatcher RC wird in das vertikale Fallrohr eingebaut. Er leitet von oben heranströmendes Regenwasser zur Zisterne. Grobe Verschmutzungen werden separiert und nach unten in den Abfluss oder die Sickergrube geleitet. In der richtigen Höhe montiert, leitet der RainCatcher RC überschüssiges Wasser automatisch zum Abfluss oder in die Versickerung. Das Gehäuse besteht aus UV-beständigem Polypropylen (PP). Passend für runde Fallrohre. Entwässerungssicher nach DIN.



Höhe des RainCatcher RC: 18,5 cm

*Weitere Durchmesser auf Anfrage, evtl. auch auf Wunsch ohne Aufpreis*

RainCatcher RC .....	Art.-Nr.	Preis/€
▶ Für Fallrohre mit Aussen Ø 76 mm, 239 mm Umfang	weiß RC 0560	<b>16,72</b>
	grau RC 0561	<b>16,72</b>
	braun RC 0562	<b>16,72</b>
▶ Für Fallrohre mit Aussen Ø 80 mm, 251 mm Umfang	weiß RC 0540	<b>16,72</b>
	grau RC 0541	<b>16,72</b>
	braun RC 0542	<b>16,72</b>
▶ Für Fallrohre mit Aussen Ø 87 mm, 273 mm Umfang	weiß RC 0530	<b>16,72</b>
	grau RC 0531	<b>16,72</b>
	braun RC 0532	<b>16,72</b>
▶ Für Fallrohre mit Aussen Ø 100 mm, 314 mm Umfang	weiß RC 0520	<b>16,72</b>
	grau RC 0521	<b>16,72</b>
	braun RC 0522	<b>16,72</b>
▶ Für Fallrohre mit Aussen Ø 105 mm, 330 mm Umfang	weiß RC 0550	<b>16,72</b>
	grau RC 0551	<b>16,72</b>
	braun RC 0552	<b>16,72</b>
▶ Für Fallrohre mit Aussen Ø 110 mm, 346 mm Umfang	weiß RC 0510	<b>16,72</b>
	grau RC 0511	<b>16,72</b>
	braun RC 0512	<b>16,72</b>

Zubehör zum RainCatcher RC und RegenSammler RS	Art.-Nr.	Preis/€
▶ Regentonnen-Anschlussschlauch, 1¼". Verbindet den RegenSammler RS oder den RainCatcher mit der Regentonne. UV-beständiger Kunststoff-Spiralschlauch mit Spannring (schwarz), bzw. Schlauchschelle (weiß, grau)		
	schwarz, 75 cm 15803	<b>20,00</b>
	schwarz, 150 cm 15814	<b>30,00</b>
	grau, 75 cm 15823	<b>20,00</b>



**Anwendungsbeispiel:** Der RainCatcher RC eingebaut im Regenfallrohr und mit dem WISY-Verbindungsschlauch an die 420 Liter fassende lustige Regenbirne angeschlossen.



# GARTEN-REGENSAMMLER GRS

- Entwässerungs-sicher nach DIN EN 1989
- Mühelos auch nachträglich in das Regenfallrohr einbaubar
- Aus Edelstahl
- Leicht nachzurüsten
- Für Regenfallrohre in allen gängigen Durchmessern
- Wartungsarm, da selbstreinigend

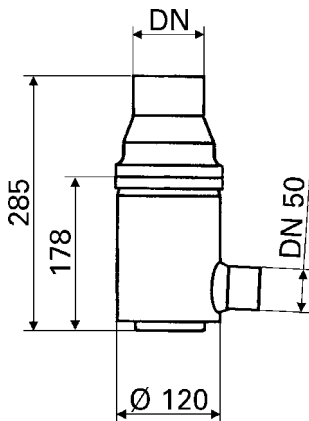

**Mit automatischem Überlaufschutz, winterfest, aus Edelstahl**

Speziell für die Regentonne im Garten. Zum Einbau in das Regenfallrohr. Komplett aus Edelstahl gefertigt. Auslaufstutzen zur Regentonne: DN 50. Entwässerungssicher gemäß DIN EN 12056, erfüllt DIN 1989. Wir empfehlen den Filtereinsatz des Gartenregensammlers GRS zweimal jährlich zu inspizieren und bei Bedarf in einer Geschirr-Spülmaschine zu reinigen.

► *Mit oder ohne Filtereinsatz lieferbar (Maschenweite 0,44 mm), Filtereinsatz extrem wartungsarm.*

Garten-Regensammler (GRS)

Garten-Regensammler ●●●●	Art.-Nr.	Preis/€
--------------------------	----------	---------

**Für Metall-Fallrohre**

► mit Filtereinsatz, Höhe 10,5 cm		
GRS 100 VA für Fallrohre mit Aussen Ø 100 mm, 314 mm Umfang	15711	<b>119,00</b>
GRS 87 VA für Fallrohre mit Aussen Ø 87 mm, 273 mm Umfang	15712	<b>119,00</b>
GRS 80 VA für Fallrohre mit Aussen Ø 80 mm, 251 mm Umfang	15713	<b>119,00</b>
GRS 76 VA für Fallrohre mit Aussen Ø 76 mm, 239 mm Umfang	15714	<b>119,00</b>
► ohne Filtereinsatz		
GRS 100 VA für Fallrohre mit Aussen Ø 100 mm, 314 mm Umfang	15701	<b>68,00</b>
GRS 87 VA für Fallrohre mit Aussen Ø 87 mm, 273 mm Umfang	15702	<b>68,00</b>
GRS 80 VA für Fallrohre mit Aussen Ø 80 mm, 251 mm Umfang	15703	<b>68,00</b>
GRS 76 VA für Fallrohre mit Aussen Ø 76 mm, 239 mm Umfang	15704	<b>68,00</b>

**Für Kunststoff-Fallrohre**

► mit Filtereinsatz, Höhe 10,5 cm		
GRS 110 VA für Fallrohre mit Aussen Ø 110 mm, 346 mm Umfang	15715	<b>119,00</b>
GRS 76 VA für Fallrohre mit Aussen Ø 75 mm, 236 mm Umfang	15714	<b>119,00</b>
► ohne Filtereinsatz		
GRS 110 VA für Fallrohre mit Aussen Ø 110 mm, 346 mm Umfang	15705	<b>68,00</b>
GRS 76 VA für Fallrohre mit Aussen Ø 75 mm, 236 mm Umfang	15704	<b>68,00</b>

Einzelteile/Zubehör	Art.-Nr.	Preis/€
---------------------	----------	---------

► Blindeinsatz aus Edelstahl, passt in alle Nennweiten. Sorgt für direkten Durchlauf des Regenwassers in den Kanal.	15802	<b>25,00</b>
---	-------	--------------

Ersatzteile ●●●	Art.-Nr.	Preis/€
-----------------	----------	---------

► Filtereinsatz aus Edelstahl, passt in alle Nennweiten. Filtert das Dachabflusswasser. Höhe 10,5 cm Maschenweite des Filtergewebes 0,44 mm.	15801	<b>57,98</b>
--	-------	--------------

Gehäuseoberteil

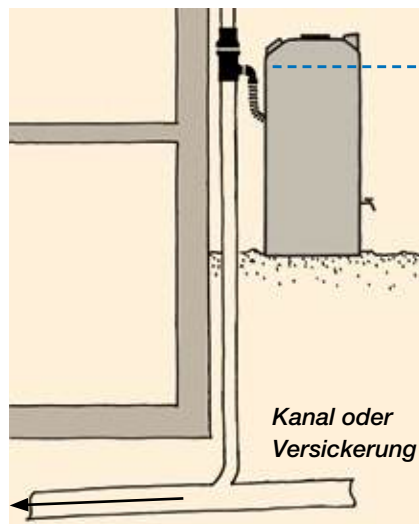
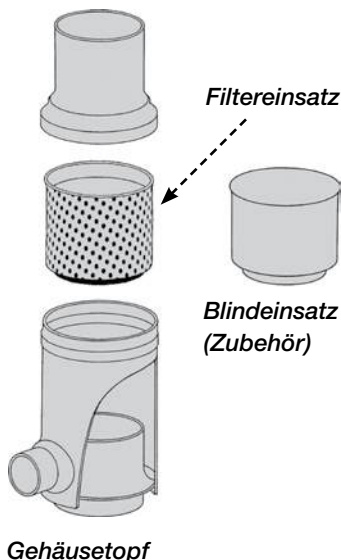

**Mit automatischem Überlaufschutz**

- **500 Liter Fassungsvermögen**
- **Nahtlos gefertigt aus umweltverträglichem PE**
- **Geschlossene Ausführung schützt das gelagerte Wasser**
- **Winterfest, die gefüllte Regentonne kann unbeschadet komplett durchfrieren**



**Für das Sammeln von Regenwasser.** Nahtlos aus umweltverträglichem und physiologisch unbedenklichem Polyethylen gefertigt. Die solide Wandstärke garantiert Langlebigkeit und Winterfestigkeit.

Das Speichervolumen einer Stabilix-Tonne beträgt 500 Liter und kann beliebig durch das Verbinden mehrerer Stabilix-Regentonnen erweitert werden. Die lichtundurchlässige Färbung vermeidet Algenbildung. Der verschließbare Sicherheitsdeckel verhindert Fliegen- und Mückenbrut.

Die Regentonne ist vorbereitet für den Anschluss eines Gießkannenhahns und den Anschluss einer freistehenden externen Pumpe. Durch die kompakten Maße (ø 70 cm) passt die Regentonne durch jede normale Kellertür und ist somit auch für die Haustechnik einsetzbar.

Stabilix ●●●	Art.-Nr.	Preis/€
● <b>Regentonne Stabilix</b> Regensammelereinlauf mit Dichtung für Einlaufstutzen 1¼", mit Blindstopfen, passend für Anschluss Schlauch 15803, Pumpenanschluss/Entleerungsauslauf ¾" IG mit ¾" Verschlussstopfen, Zapfstelle für Gießkanne ¾" vorbereitet (Zapfhahn optional), Regentonne mit Schraubverschluss DN 400		
Farbe grün: GT 5100		<b>335,29</b>
Farbe steingrau: GT 5150		<b>335,29</b>

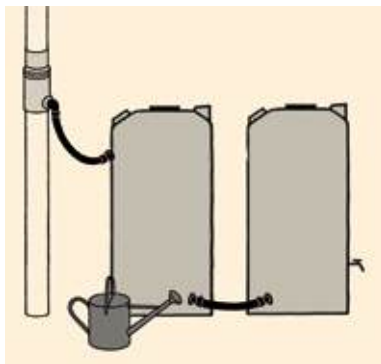

Zubehör für Regentonne Stabilix	Art.-Nr.	Preis/€
▶ ¾" Auslaufhahn	ZA 0402	<b>19,00</b>
▶ Regentonnen-Anschluss Schlauch, 1¼". Verbindet Garten-Regensammler mit Regentonne, UV-beständiger Kunststoff-Spiralschlauch, in drei verschiedenen Farben, siehe Seite 7, mit Spannring, 75 cm bzw. 42 cm lang	15803	<b>20,00</b>
▶ Stabilix-Verbindungsset 1" zum Koppeln von zwei Regentonnen Stabilix mit zwei Messing-Schlauchverschraubungen ZV 0462, zwei Edelstahl-Schlauchklemmen SS 0303 und 0,5 m EPDM-Druckschlauch DS 2003	GT 1025	<b>29,00</b>

Einzelteile/Zubehör	Art.-Nr.	Preis/€
▶ Regentonnen-Verbindungsschlauch, 1¼". Verbindet zwei Regentonnen miteinander, UV-beständiger Kunststoff-Spiralschlauch, 42 cm lang.	15804	<b>20,00</b>
▶ Behälterverschraubung, 1¼", zum direkten Schlauchanschluss. gerade	15805	<b>5,00</b>
90° gewinkelt	15806	<b>9,50</b>
▶ Schlauchkupplung 1¼", zum Verbinden zweier Schläuche.	15807	<b>9,50</b>
▶ Behälterverschraubung, 1¼", geeignet für dickwandige Behälter bis 25 mm Wandstärke. Passend für Bohrung mit 42 mm Durchmesser. Zum Anschluss von geraden oder gewinkelten Stutzen.	15808	<b>9,50</b>
▶ Stutzen, 1¼", für Behälterverschraubung 15808. gerade	15809	<b>5,00</b>
90° gewinkelt	15810	<b>9,50</b>



15803



15804



15805



15806



15807



15809



15810



15808



# GARTEN-REGENWASSER-SET



**GRATIS DAZU:**  
Die gelbe WISY  
Gießkanne,  
Kunststoff, 10 Liter



## Garten-Regenwasser-Set ●●●

- ▶ Regentonne Stabilix
- ▶ Garten-Regensammler GRS DN 100 VA
- ▶ Regentonnen-Anschluss-Schlauch, grau
- ▶ Auslaufhahn

Farbe grün  
Farbe steingrau

Art.-Nr.

Preis/€

GT 5300  
GT 5350

**419,33**  
**419,33**

GARTEN

### Referenz Shah Alam in Malaysia

Wohnsiedlung mit über 1000 Häusern. Der Regensammler ist in jedem Haus eingebaut, zusammen mit einem 1000 Liter Tank. Das gesammelte Wasser wird zur Gartenbewässerung und für die Toilettenspülung verwendet.



Beta 1200-900



mit Direktansaugung

Für den Unterwassereinsatz im Garten- und Landschaftsbau zur Förderung von klarem Wasser. Normalsaugende, mehrstufige Unterwasserdruckpumpe **mit integrierter Steuerung** – eine Sensorik prüft den Wasserbedarf, steuert elektronisch die Pumpe und gewährleistet den Trockenlaufschutz. Bei der Ausführung mit Tülle liefern wir eine Pumpe mit 1“ Edelstahlstutzen mit Innengewinde, mit beigelegter Messingtülle, mit 3 m stabilem Trageseil aus geflochtenem Polypropylen, 5 mm dick, und 15m Anschlusskabel. Stabile WISY Versandverpackung.

Beta	maximale Fördermenge	maximale Förderhöhe	Anschluss Saugseite	Anschluss Druckseite
1000-650	95 l/min.	30,0 m	Direkt	1“ IG / UA*
1000-650T	95 l/min	30,0 m	1“ Tülle	1“ IG / UA*
1200-900	95 l/min.	44,5 m	Direkt	1“ IG / UA*
1200-900T	95 l/min.	44,5 m	1“-Tülle	1“ IG / UA*

\*UA = Universalanschluss (3/4“-Tülle, 3/4“-AG, 1“-Tülle, 1“-AG)

## ◀ NEU! 25% Weniger Energieverbrauch!

Unterwasser-Gartenpumpen	Art.-Nr.	Preis/€
▶ Beta 1000-650 mit Direktansaugung	GP 6510	<b>479,00</b>
▶ Beta 1000-650T, saugseitig mit 1“ Stutzen u. beigelegter Tülle	GP 6550	<b>519,00</b>
▶ Beta 1200-900 mit Direktansaugung	GP 9010	<b>519,00</b>
▶ Beta 1200-900T, saugseitig mit 1“ Stutzen u. beigelegter Tülle	GP 9050	<b>559,00</b>

▶ *Zubehör: Schlauchanschlüsse, Schläuche, Seite 57 Fittings/Kleinteile Seite 60-61*

### ● Zur Beta-Pumpe passt ideal der schwimmende Ansaugfilter



Schwimmender Ansaug Grobfilter SAGF



Beta 1000-650T / 1200-900T mit 1“-Stutzen und Tülle zum Anschluss eines schwimmenden Filters



Passende Ansaugfilter-Sets	Art.-Nr.	Preis/€
▶ Set für Unterwasserpumpen mit 1“ Tülle SAGF 1“, hochflexibler Schlauch 1“	SS 9905	<b>73,00</b>
▶ Festmontierter Ansaug Grobfilter FAGF für 1“-Anschluss mit 1“ Messing-Bogen und 1“ Doppelnippel, Ø = 60 mm L = 100 mm	SG 0320	<b>73,00</b>

SG 0320

Set Druckseite	Art.-Nr.	Preis/€
▶ Set für Gartenpumpen Beta – 2 m Druckschlauch 3/4“ (DS 2002) – 2 Edelstahl-Schlauchklemmen (SS 0302) – PE-Rohrverschraubung 90°, 25 mm x 3/4“ Tülle – PE-Rohrverschraubung gerade, 25 mm x 3/4“ IG – Gardena Wassersteckdose 3/4“ mit Wasserstop Bauseits erforderlich: PE Leitung 25 mm Zisterne - Wassersteckdose.	BA 1002	<b>99,00</b>



- Geruchsverschluss
- Kleintierschutz
- Rückstausicherung
- Überlauf mit Skim-Effekt
- Gassperre

## Multifunktionaler Überlauf für Regenspeicher

Aus schlagzähem ABS-Kunststoff. Für den Anschluss an den Zisternenüberlauf (DN 100). Leichter Abfluss des Oberflächenschmutzes (Skim-Effekt). Verhindert Eintritt von Kanalgeruch in die Zisterne. Kippsicher durch mitgeliefertes Abstützrohr. Großes Sperrwasservolumen von 6 Litern.

► *In verschiedenen Ausstattungen lieferbar:  
mit oder ohne Kanal-Rückstausicherung  
mit oder ohne Kleintierschutz*

Die Ausführung mit integrierter Sicherung gegen Kanalrückstau wird mit aufsteckbarer Sicherungsschelle für eine DN 100-Rohrverbindung geliefert.

Der passive Kleintierschutz ist aus Edelstahl gefertigt, er lässt sich zu Wartungszwecken leicht herausnehmen.

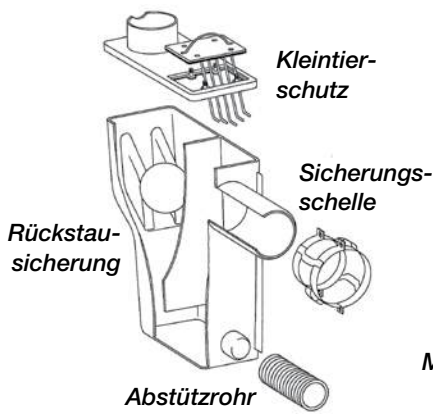

Multisiphon und Sicherungsschelle

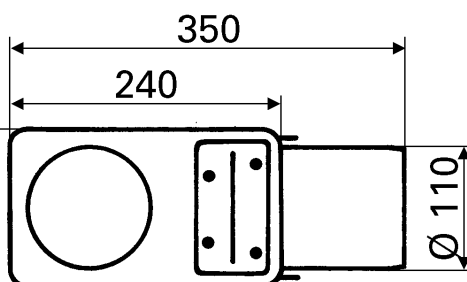
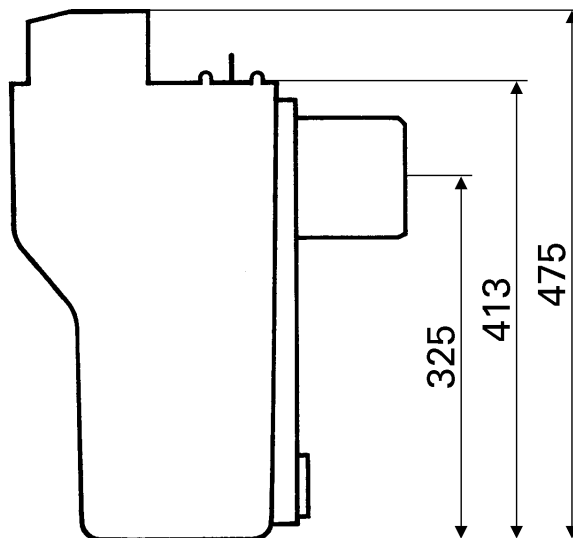
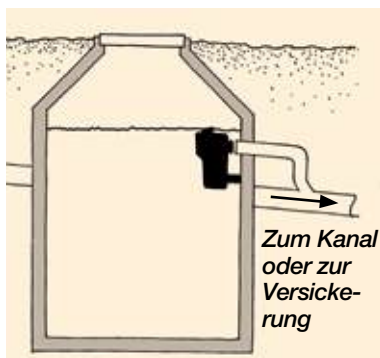



Multisiphon	Art.-Nr.	Preis/€
▶ <b>mit</b> Kanal-Rückstausicherung <b>mit</b> Kleintierschutz	US 1002	<b>189,00</b>
▶ <b>ohne</b> Kanal-Rückstausicherung <b>mit</b> Kleintierschutz	US 1003	<b>144,00</b>
▶ <b>mit</b> Kanal-Rückstausicherung <b>ohne</b> Kleintierschutz	US 1004	<b>169,00</b>
▶ <b>ohne</b> Kanal-Rückstausicherung <b>ohne</b> Kleintierschutz	US 1005	<b>124,00</b>

Zubehör	Art.-Nr.	Preis/€
▶ Sicherungsschelle aus Edelstahl, aufsteckbar, für DN 100-Rohrverbindungen	US 1010	<b>32,00</b>



**mit** Kanal-Rückstausicherung  
**mit** Kleintierschutz



**ohne** Kanal-Rückstausicherung  
**mit** Kleintierschutz

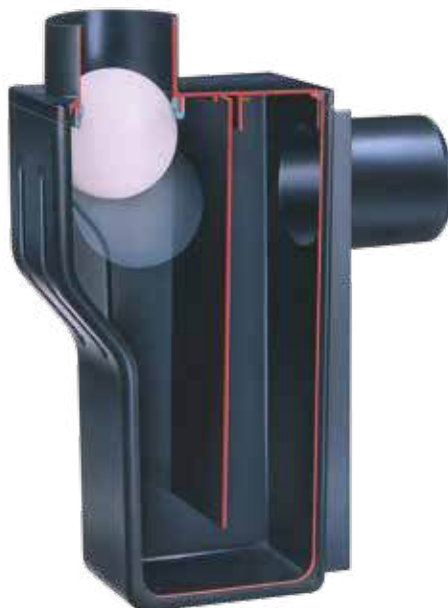

**mit** Kanal-Rückstausicherung  
**ohne** Kleintierschutz



**ohne** Kanal-Rückstausicherung  
**ohne** Kleintierschutz

ZUBEHÖR

# ÜBERLAUFSIPHON DN 200

- Fertig zur Montage in der Zisterne
- Passend zum Wirbel-Feinfilter WFF 300
- Geruchs- und Kleintierschutz

Siphon	Art.-Nr.	Preis/€
► Überlaufsiphon DN 200 aus stabilem Polyethylen für Zisternen. Geeignet zur Kombination mit dem Wirbel-Feinfilter WFF 300. Mit Geruchsverschluss, Kleintierschutz, Stützrohr, 2 x 1 m Edelstahlkette zur Befestigung an Decke oder Wand	US 2000	679,00

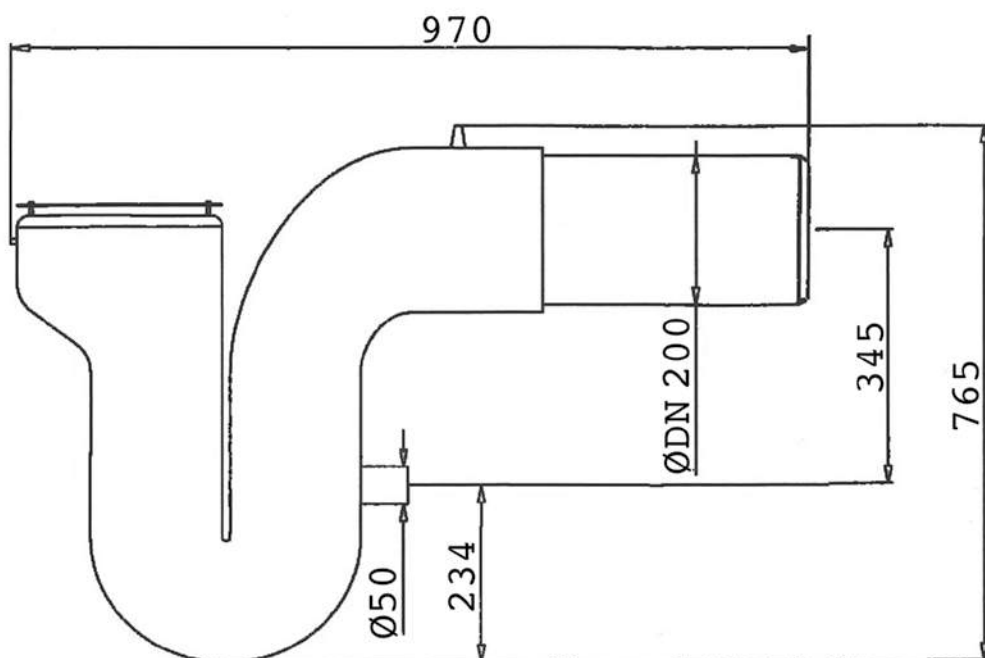

Zur Verhinderung von Sediments-Aufwirbelungen und zur Verteilung von frisch zulaufendem, mit Sauerstoff angereichertem Regenwasser im Speicher.



Einlaufberuhigung DN 200  
passend zum WISY  
Wirbel-Feinfilter WFF 300

Einlaufberuhigung DN 110  
passend zum WISY Wirbel-Feinfilter WFF 100,  
WFF 150 und Linear Filter

Einlaufberuhigung aus Edelstahl	Art.-Nr.	Preis/€
▶ Einlaufberuhigung für DN 110	EB 0300	<b>75,00</b>
▶ Einlaufberuhigung für DN 200, Innendurchmesser 204 mm	EB 0303	<b>460,00</b>
▶ Einlaufberuhigung Innendurchmesser 222 mm	EB 0304	<b>480,00</b>
▶ Teleskopauszug 190 cm lang DN 110 mit Einlaufberuhigung DN 125	EB 0305	<b>125,21</b>

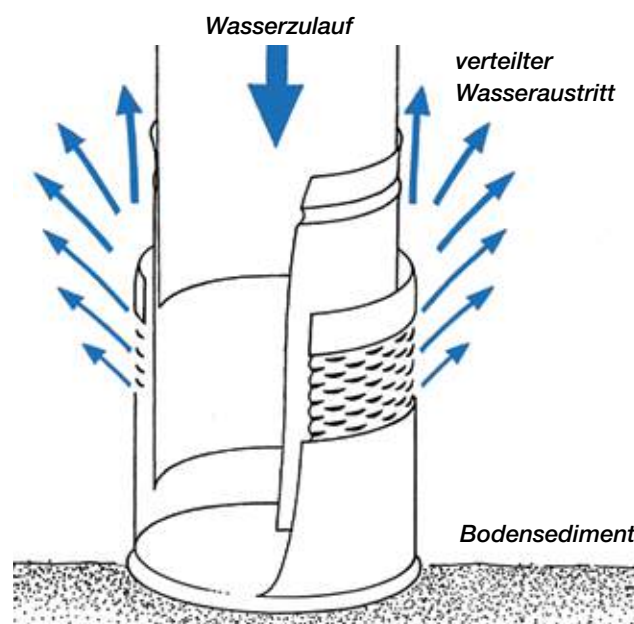



# FÜLLSTANDSANZEIGE

- **Keine Batterie oder Stromanschluss nötig**
- **Wartungsfreie, solide Technik**
- **Einfache Handhabung**

Zeigt den prozentualen Füllstand der Zisterne an. Pneumatisches Messgerät zur Fernmessung bis 50 m. Stufenlos einstellbar für Tanks mit maximalen Wasserstandshöhen von 1 bis 2,5 Meter. Schlagfestes Kunststoffgehäuse. Mit 20 m Messleitung und Befestigungsteilen.



Füllstandsanzeige

<b>Füllstandsanzeige</b>	<b>Art.-Nr.</b>	<b>Preis/€</b>
▶ Füllstandsanzeige mit Pumpe für Handbetätigung, mit 20 m Messleitung	FA 9910	<b>199,00</b>
<b>Zubehör</b>	<b>Art.-Nr.</b>	<b>Preis/€</b>
▶ Messleitung für größere Entfernungen zur Zisterne, Länge 50 m inkl. aller erforderlichen Anschlußteile, inkl. 3 m flexibler Leitung mit Gewicht.	FA 9917	<b>42,00</b>

- **Hohe Funktionssicherheit durch Schwimmenden Filter aus Edelstahl**
- **Hochflexibler Spezierschlauch mit eingearbeiteter Stahlspirale**
- **Konstanter Abfluss, unabhängig vom Wasserstand**

Die Retentionsdrossel wurde speziell für die Installation in Zwischenbehältern oder Retentionszisternen entwickelt, um Niederschlagswasser effizient zu managen. Sie ermöglicht eine kontrollierte Zurückhaltung und gedrosselte Ableitung des Wassers, um die Kanalisation zu entlasten. Das System umfasst einen hochwertigen Einlauffilter aus Edelstahl, der an einem Edelstahlring befestigt ist und sich mithilfe einer Schwimmkugel im selben Abstand von der Wasseroberfläche befindet. Der Anschluss erfolgt über einen hochflexiblen Spezierschlauch, der mit einem KG-Muffenstopfen verbunden ist. Der Abfluss des Wassers findet knapp unter der Wasseroberfläche statt, wodurch eine konstante und störungsfreie Funktion gewährleistet wird. Dank des schwimmenden Filters wird das Wasser unabhängig vom Füllstand des Behälters in der gewünschten Menge abgeleitet. Verstopfungen in den nachgelagerten Rohren und Leitungen werden vermieden, das garantiert einen langfristig wartungsarmen Betrieb. Die Retentionsdrossel steht für Zuverlässigkeit und Effizienz und ist eine ideale Lösung für moderne Regenwassermanagementsysteme. Sie kombiniert innovative Technik mit hoher Langlebigkeit und einfacher Handhabung, um den Anforderungen anspruchsvoller Wasserinfrastrukturen gerecht zu werden.



Ø Durchflussbegrenzer (mm)	Liter / sec.	Liter / min.	Liter / h	Art. Nr.
3	0,016	0,97	58	RD 2003
5	0,044	2,61	157	RD 2005
6	0,057	3,43	206	RD 2006
8	0,087	5,22	313	RD 2008
10	0,133	8,00	480	RD 2010
12	0,22	13	780	RD 2012
13	0,28	17	1020	RD 2013
16	0,38	23	1380	RD 2016
18	0,50	30	1800	RD 2018
20	0,67	41	2400	RD 2020
22	0,85	52	3060	RD 2022
24	1,05	63	3780	RD 2024

Retentionsdrossel	Art.-Nr.	Preis/€
-------------------	----------	---------

Lieferumfang bestehend aus:  
 Retentionsdrossel mit Schwimmkugel und Edelstahlring,  
 Schwimmender Ansaug-Grobfilter mit Gewindestutzen,  
 optional eingelegte Stauscheibe, Schlauchverschraubung  
 flachdichtend mit Tülle und Überwurfmutter, hochflexibler  
 Spezierschlauch mit zwei Edelstahl-Schlauchklemmen,  
 Messing-Behälterverschraubung und Mutter, KG-Rohr-Endkappe.

▶ Retentionsdrossel Ø 1 Zoll (25 mm) mit 1 m Schlauchlänge	siehe Tabelle	<b>174,00</b>
▶ Retentionsdrossel Ø 1 ¼ Zoll (32 mm) mit 1 m Schlauchlänge Abfluss 1,3 Liter pro Sekunde	RD 2027	<b>215,00</b>
▶ Retentionsdrossel Ø 2 Zoll (50 mm) mit 3 m Schlauchlänge Abfluss 2,1 Liter pro Sekunde	RD 2043	<b>293,28</b>
▶ Retentionsdrossel Ø 3 Zoll (75 mm) mit 3 m Schlauchlänge	RD 2050	<b>465,00</b>
▶ Retentionsdrossel Ø 4 Zoll (100 mm) mit 3 m Schlauchlänge	RD 2060	<b>587,00</b>

# SCHWIMMERSCHALTER

- Sparsame Nachspeisung
- Nur 9 cm Schaltspiel
- Schnelle und sichere Montage an der Unterwasserpumpe



## Schnell montiert:

Schwimmerschalter können funktions-sicher am Pumpenkörper der Unterwasser-Druckpumpe Multigo befestigt werden!



### Schwimmerschalter für Nachspeisung (gelb) Art.-Nr. Preis/€

Schwimmerschalter zur Steuerung der Trinkwasser-Nachspeisung. Zur Befestigung am Einlaufrohr oder an der Unterwasser-Pumpe. Der Schalthebel definiert den Ein- und Ausschaltzeitpunkt so exakt, dass sich der Wasserspiegel um nur 9 cm erhöht (Tagesbedarf EFH). Schalthebel und Befestigungsschelle (für Rohr-Ø 110-130 mm) aus Edelstahl. Schwimmergehäuse (gelb) spiegelverschweißt, aus Polypropylen. Mit flexiblem Anschlusskabel 3 x 1 mm<sup>2</sup>. (Ohne Zwischenstecker). Schwimmer oben: Schalter offen, Schwimmer unten: Schalter geschlossen

### Komplettsset Art.-Nr. Preis/€

▶ mit 3 m Anschlusskabel	SS 1001	69,00
▶ mit 10 m Anschlusskabel	SS 1002	89,00
▶ mit 15 m Anschlusskabel	SS 1041	104,00
▶ mit 20 m Anschlusskabel	SS 1003	119,00

### Einzelteile Art.-Nr. Preis/€

Schwimmerschalter (Nachspeisung), ohne Schalthebel und Schelle

▶ mit 3 m Anschlusskabel	SS 1021	49,00
▶ mit 10 m Anschlusskabel	SS 1022	69,00
▶ mit 20 m Anschlusskabel	SS 1023	99,00

### Schwimmerschalter für Trockenlaufschutz (rot) Art.-Nr. Preis/€

Schwimmerschalter zur Abschaltung der Pumpe bei ungenügendem Wasserstand im Speicher. Zur Befestigung am Einlaufrohr oder an der Unterwasser-Pumpe. Bei erreichtem Mindestfüllstand des Speichers wird die Pumpe mittels Schwimmerschalter wieder zum Betrieb freigeschaltet. Mit Schalthebel für exaktes Definieren des Aus- und Einschaltzeitpunktes, 9 cm Schalthebel und Befestigungsschelle (für Rohr-Ø 110-130 mm) aus Edelstahl. Schwimmergehäuse (rot) spiegelverschweißt, aus Polypropylen.

Mit flexiblem Anschlusskabel 3 x 1 mm<sup>2</sup>. (Ohne Zwischenstecker). Schwimmer oben: Schalter geschlossen, Schwimmer unten: Schalter offen

### Komplettsset Art.-Nr. Preis/€

▶ mit 3 m Anschlusskabel	SS 1011	69,00
▶ mit 10 m Anschlusskabel	SS 1012	89,00
▶ mit 20 m Anschlusskabel	SS 1013	119,00

### Einzelteile Art.-Nr. Preis/€

Schwimmerschalter (Trockenlaufschutz), ohne Schalthebel und Schelle

▶ mit 3 m Anschlusskabel	SS 1031	49,00
▶ mit 10 m Anschlusskabel	SS 1032	69,00
▶ mit 20 m Anschlusskabel	SS 1033	99,00

### Zubehör Art.-Nr. Preis/€

▶ Zwischenstecker zum Anschluss der Steuerleitung des Schwimmerschalters	SS 0149	19,00
--	---------	-------





# HOCHFLEXIBLE SAUGSCHLÄUCHE



## Saugschlauch mit angespritzten Steckmuffen

Hochflexibler Ansaugschlauch in fertigen Längen zur Förderung von Wasser. Aus Polyurethan (PU) mit eingearbeiteter Stahlspirale. Max. Unterdruck -0,8 bar. Beide Enden mit angespritzten Muffen zum Anschließen an Schlauchtüllen.

Hochflexible Saugschläuche	Art.-Nr.	Preis/€
Hochflexibler Saugschlauch in fertigen Längen		
▶ Länge 1,00 m 1" DN 25	AS 3002	<b>32,00</b>
▶ Länge 2,00 m 1" DN 25	AS 3004	<b>42,00</b>
▶ Länge 3,00 m 1" DN 25	AS 3006	<b>52,00</b>
▶ Länge 42 cm 1¼" DN 32	15804	<b>32,00</b>
▶ Länge 1,00 m 1¼" DN 32	AS 4002	<b>38,00</b>

# SCHLAUCHSCHONENDE SCHLAUCHTÜLLEN



Schlauchschonende Schlauchtüllen aus Edelstahl	Art.-Nr.	Preis/€
Schlauchtülle aus Edelstahl mit Rückschlagventil 1¼" AG		
▶ 1"-Tülle, Durchflußrichtung von Gewinde zu Tülle	ST 1010	<b>36,00</b>
▶ 1¼"-Tülle, Durchflußrichtung von Gewinde zu Tülle	ST 1011	<b>39,50</b>
Schlauchtülle aus Edelstahl ohne Rückschlagventil mit 1¼" AG		
▶ 1"-Tülle	ST 1100	<b>26,00</b>
▶ 1¼" Tülle,	ST 1101	<b>29,50</b>



Schlauchschonende Schlauchtüllen aus Kunststoff	Art.-Nr.	Preis/€
Schlauchtüllen aus Kunststoff mit Rückschlagventil 1¼" AG		
▶ 1"-Tülle, Durchflussrichtung von Gewinde zu Tülle	ST 2010	<b>26,00</b>
▶ 1¼"-Tülle, Durchflussrichtung von Gewinde zu Tülle	ST 2011	<b>29,50</b>
Schlauchtüllen aus Kunststoff ohne Rückschlagventil mit 1¼" AG		
▶ 1"-Tülle	ST 2012	<b>16,00</b>
▶ 1¼" Tülle	ST 2013	<b>19,50</b>

# SAUG- UND DRUCKSCHLÄUCHE



Saug- und Druckschlauch

Saug- und Druckschlauch	Art.-Nr.	Preis/€
Spiralsaug- und Druckschlauch mit einer druckfesten Gewebeeinlage und einer Stahlschleife. Der Saug- und Druckschlauch ist geeignet zur Förderung von Wasser. Material: Kunststoff Compound, porenfrei und glatt, abriebfest, wetter-, ozon- und alterungsbeständig. Max. Temperaturbeständigkeit von -25°C bis + 60°C. Max. Unterdruck -0,8 bar. Druck maximal 12 bar. Berstdruck beim 2" Schlauch ist 30 bar, beim 1" Schlauch 36 bar.		
▶ 1" max. Betriebsdruck 12 bar. pro Meter	AS 2003	<b>21,00</b>
▶ 1¼" max. Betriebsdruck 11 bar. pro Meter	AS 2004	<b>24,00</b>
▶ 1½" max. Betriebsdruck 10 bar pro Meter	AS 2006	<b>34,00</b>
▶ 2" max. Betriebsdruck 10 bar. pro Meter	AS 2007	<b>44,00</b>



Druckschlauch

Druckschlauch	Art.-Nr.	Preis/€
Druckschlauch aus EPDM. Zur Förderung von Wasser. Flexibel, mit synthetischen Textileinlagen von hoher Reißfestigkeit.		
▶ 1" max. Betriebsdruck 15 bar. pro Meter	DS 2003	<b>12,00</b>
▶ ¾" max. Betriebsdruck 15 bar. pro Meter	DS 2002	<b>10,00</b>

# KONFEKTIONIERTE VERBINDUNGSSCHLÄUCHE



Verbindungsschläuche mit Edelstahlumflechtung und verpressten Fittings. Anschlüsse aus Messing. Flachdichtend.

Verbindungsschläuche	Art.-Nr.	Preis/€
▶ <b>1"-Verbindungsschlauch, 1"-Nippel, 1"-Überwurfmutter</b>		
Länge 0,50 m	VD 9928	<b>35,00</b>
Länge 0,75 m	VD 9929	<b>42,00</b>
Länge 1,00 m	VD 9930	<b>48,00</b>
Länge 1,50 m	VD 9931	<b>65,00</b>
Länge 2,00 m	VD 9932	<b>79,00</b>
▶ <b>¾"-Verbindungsschlauch, Länge 0,50 m</b>		
mit 90°-Bogen, 1"-Überwurfmutter und ¾"-Nippel	VD 9934	<b>34,00</b>
gerade, mit ¾" Überwurfmutter und 3/4" Nippel	VD 9950	<b>30,00</b>
gerade, mit 2 x 1" Überwurfmutter	VD 9951	<b>30,00</b>
gerade, mit 1" Überwurfmutter und ¾" Nippel	VD 9953	<b>32,00</b>
▶ mit 1" Überwurfmutter und ¾" Nippel und ¾" Kugelhahn (beidseitig ¾" IG) (1" Überwurfmutter und ¾" Nippel) und ¾" Kugelhahn (beidseitig ¾" IG)	VS 9953	<b>42,00</b>
▶ 1"-Verbindungsschlauch mit 2 x 1"-Überwurfmutter, Länge 0,50 m	VD 9935	<b>35,00</b>

# VERLEGELEITUNGEN UND VERBINDUNGSTEILE



WD 2000

**Für schnelle, einfache und kostengünstige Installation.**  
Alle Bauteile sind aufeinander abgestimmt.

Flexrohre	Art.-Nr.	Preis/€
Flexrohr, (PE), gewellt, ohne Durchzugsschnur Di = 40 mm, Da = 50 mm		
▶ 25 m-Rolle	WD 2000	<b>105,00</b>



WD 2020

Verbindungssteile	Art.-Nr.	Preis/€
▶ Übergangsröhr Flexrohr-KG (PE) zum Anschluss von DN 50-Flexrohr (z.B. für Trinkwasser-Nachspeisung) an DN 100-KG-Rohr.	WD 2020	<b>16,00</b>



WD 2021

▶ Übergangsröhr Flexrohr-HT (PE) zum Anschluss von DN 50-Flexrohr an DN 50-HT-Rohr. D = 50	WD 2021	<b>10,00</b>
--	---------	--------------



WD 2010

▶ Flexrohr-Verbindung (PE), verbindet zwei DN 50-Flexrohre miteinander.	WD 2010	<b>8,50</b>
---	---------	-------------

## PE-Verschraubungen

Art.-Nr.

Preis/€

- PE-Rohrverschraubungen aus Messing. Zum Verbinden von PE-Rohr mit Schlauch.



PR 1016



PR 1011



PR 1015



PR 1010

PE-Rohrverschraubung, 90°, 32 mm x 1"-Tülle

PR 1016

27,00

PE-Rohrverschraubung, 90°, 32 mm x 1"-Innengewinde

PR 1011

22,00

PE-Rohrverschraubung, gerade 32 mm x 1"-Tülle

PR 1015

22,00

PE-Rohrverschraubung, gerade 32 mm x 1"-Innengewinde

PR 1010

16,00

## WAND- UND ROHRDURCHFÜHRUNGEN

Dichtet Leitungen an Durchführungsstellen ab. Besteht aus einer 30 mm starken Gummischeibe mit zwei Edelstahlplatten und -verschraubungen. Mit integrierter Elektrokabeldichtung. Nur gegen „nicht drückendes“ Wasser einsetzbar. Nicht benötigte Bohrungen bleiben mit dem mitgelieferten Stopfen verschlossen.

- Bei Verwendung eines Standard KG Rohres mit DN 100 passt die Wanddurchführung WD 1100 exakt in das Rohr und die Wanddurchführung WD 2100 passt in die Muffe.

### Wanddurchführungen

Art.-Nr.

Preis/€

- Wanddurchführung WD 2110 mit Außendurchmesser 110 mm, enthält sieben Bohrungen:

1 x Ø 50 mm, für Trinkwasser-Nachspeisung

1 x Ø 33 mm, für Druck- oder Saugleitung (1"-PE-Rohr)

2 x Ø 10 mm, für E-Kabel

2 x Ø 8 mm, für E-Kabel

1 x Ø 16 mm

WD2110

105,00

- Wanddurchführung WD 1100, Außendurchmesser 100 mm enthält vier Bohrungen:

1 x Ø 35 mm, für Druck- oder Saugleitung (1"-PE-Rohr)

geeignet für Optima und Sigma

2 x Ø 10 mm, für E-Kabel

1 x Ø 6 mm, für E-Kabel

WD1100

105,00



WD 2110



WD 1100

## BEHÄLTERDICHTUNG

Dichtet KG-Rohr an Durchführungsstellen ab z.B. in Regenspeichern. Für Wandstärke 5 - 16 mm, Durchmesser DN 100, Bohrloch-Durchmesser 127 mm.

Für Rohr-Außendurchmesser: 110 mm.



### Behälterdichtung

Art.-Nr.

Preis/€

- für Behälter-Wandstärke 5 - 16 mm

RS 1050

26,00





HS 0301

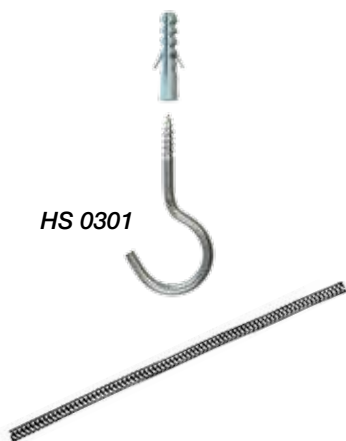

Hakenschraube	Art.-Nr.	Preis/€
▶ Hakenschraube aus Edelstahl, Spreizdübel aus Kunststoff. Zum Befestigen von Zug- oder Aushebeseilen in Beton- oder Kunststoff-Speichern. Ø 6 mm Hakenschraube	HS 0301	4,90
Trage- und Zugseil	Art.-Nr.	Preis/€
▶ Seil aus Polypropylen, zum Befestigen an Unterwasserpumpen und schwimmenden Filtern, verrottungssicher. Ø 8 mm, <i>pro Meter</i>	TS 3002	1,90
▶ <i>nach Wunsch ablängbar</i>		
Karabinerhaken	Art.-Nr.	Preis/€
▶ Karabinerhaken aus Edelstahl, 6 x 60 mm	KB 0300	6,20
Schlauchverschraubungen	Art.-Nr.	Preis/€
▶ 2/3 Verschraubung aus Messing, flachdichtend		
1" Tülle, 1" Überwurfmutter	ZV 0462	5,50
1" Tülle, 1¼" Überwurfmutter	ZV 0414	7,00
1¼" Tülle, 1¼" Überwurfmutter	ZV 0463	8,50
1½" Tülle, 1½" Überwurfmutter	ZV 0464	11,50
2" Tülle, 2" Überwurfmutter	ZV 0465	20,50
Schlauchtüllen	Art.-Nr.	Preis/€
▶ 1/3 Schlauchtülle aus Messing, mit Sechskant		
½" Tülle, ½" AG*	ZV 0431	4,00
¾" Tülle, ¾" AG	ZV 0432	4,90
1" Tülle, 1" AG	ZV 0433	5,50
1" Tülle, 1¼" AG	ZV 0415	7,00
1¼" Tülle, 1¼" AG	ZV 0434	8,50
1½" Tülle, 1½" AG	ZV 0435	11,50
2" Tülle, 2" AG	ZV 0436	20,50
Nippel	Art.-Nr.	Preis/€
▶ Doppel-Nippel aus Messing, 2 x Außengewinde, mit Sechskant		
½"	ZN 0410	3,10
¾"	ZN 0409	4,20
1"	ZN 0402	6,50
1¼"	ZN 0401	10,00
▶ Reduziernippel aus Messing, 2 x Außengewinde, mit Sechskant		
½", ¾"	ZN 0405	4,20
¾", 1"	ZN 0404	7,30
1", 1¼"	ZN 0403	11,60
▶ Reduziernippel aus Messing, 1 x Innen-, 1 x Außengewinde, mit Sechskant		
½"-IG", ¾"-AG*	ZN 0408	5,30
¾"-IG, 1"-AG	ZN 0407	6,40
1"-IG, 1¼"-AG	ZN 0406	12,20

\* IG = Innengewinde \* AG = Außengewinde 1" (1 Zoll) = 25,4 mm

**Schlauchklemmen****Art.-Nr.****Preis/€**

▶ Edelstahl-Schlauchklemmen, Bandbreite 12 mm.

**Zoll** **Spannbereich**

¾" 22–30 mm

1" 30–40 mm

1¼" 35–50 mm

1½" 45–60 mm

2" 55–70 mm

SS 0302

**3,90**

SS 0303

**4,20**

SS 0304

**4,50**

SS 0305

**4,80**

SS 0306

**5,20****Auslaufhahn****Art.-Nr.****Preis/€**

▶ Auslaufhahn mit Schlauchtülle.

½"-Auslaufhahn

ZA 0401

**15,90**

¾"-Auslaufhahn

ZA 0402

**19,00****Kugelhähne/Schmutzfänger****Art.-Nr.****Preis/€**

▶ Kugelhahn mit vollem Durchgang, ¼"-Entleerungsventil und zusätzlich ¼"-Anschlussstutzen für Manometer. Hebel aus Aluminium.

¾"-IG\*

ZK 0402

**19,00**

1"-IG

ZK 0403

**25,50**

▶ Kugelhahn mit vollem Durchgang. Hebel aus Aluminium.

¾"-IG

ZK 0412

**16,50**

1"-IG

ZK 0413

**21,80**

▶ Kugelhahn mit Schmutzfänger, Edelstahl-Sieb, Maschenweite 0,25 mm, Hebel aus Aluminium.

½"-IG\*

ZK 0421

**29,70**

¾"-IG

ZK 0422

**39,00**

1"-IG

ZK 0423

**51,00****Magnetventil****Art.-Nr.****Preis/€**

▶ Messing-Magnetventil, stromlos geschlossen, zwangsangehobenes Servomembranventil, ohne Differenzdruck schaltend. 230 V, 1,50 m-Anschlußkabel, Schukostecker.

½"-IG\* NW 13 mm

MV 0401

**97,00**

¾"-IG NW 20 mm

MV 0402

**185,00**

1"-IG NW 20 mm

MV 0403

**198,00**

\* IG = Innengewinde \* AG = Außengewinde



# KABELVERBINDUNGSSETS

Kabelverbindungssets zur druckwasserdichten Verbindung von flexiblen Elektroleitungen in Regenspeichern, z.B. beim Einsatz von Unterwasserpumpen.

► Schutzart IP 68 für dauerhaften Unterwasser-Einsatz.



Kabelverbindungsset

Kabelverbindungssets	Art.-Nr.	Preis/€
► Kabelverbindungsset (5-polig) mit Klemmstein	KV 3000	<b>38,00</b>
► Kabelverbindungsset (3-polig) mit Klemmstein	KV 4000	<b>31,00</b>

Zubehör	Art.-Nr.	Preis/€
► flexible Leitung 3 x 1,0 mm <sup>2</sup> , speziell für Kabelverbindungsset - nach Wunsch ablängbar, pro Meter	KV 3005	<b>3,70</b>

## KENNZEICHNUNGEN

Zum vorschriftsgemäßen Kennzeichnen von Regenwasser-Leitungen und Anlagenkomponenten (nach DIN 1988). Zur Vorbeugung von Verwechslungen und Verhütung von Querverbindungen, bei Erweiterungen, Umbaumaßnahmen und Reparaturen.



Hausanschlussraum-Schild

Kennzeichnungsset	Art.-Nr.	Preis/€
► Kennzeichnungsset enthält alle für ein Haus notwendigen Kennzeichnungen. Bestehend aus: 1 Stück Hausanschlussraum-Schild 5 Stück WC-Etikett 5 Stück Entnahmestellen-Etikett 10 Stück Regenwasser-Etikett 10 m Trassenband	ZS 5000	<b>19,90</b>



WC-Etikett



Entnahmestellen-Etikett



Regenwasser-Etikett



Trassenband



# VERKAUFS-, LIEFER- UND ZAHLUNGSBEDINGUNGEN

- ▶ Alle Preise sind empfohlene Verkaufspreise zuzüglich der gesetzlichen Mehrwertsteuer. Preisänderungen vorbehalten.
- ▶ Technische Änderungen vorbehalten
- ▶ Preise gültig ab 01. Januar 2025. Mit Erscheinen dieser Preisliste verlieren alle vorhergehenden Preislisten ihre Gültigkeit.

## 1. Allgemeines

Unsere Lieferungen liegen ausschließlich die nachstehenden Verkaufs-, Liefer- und Zahlungsbedingungen zugrunde. Ergänzungen des Käufers sind nur mit unserer ausdrücklichen Bestätigung wirksam.

## 2. Angebot, Vertragsabschluss, Schriftform

- 2.1. Alle Vertragsregelungen sind abschließend schriftlich festzulegen. Mündliche Nebenabreden werden nicht Vertragsbestandteil.
- 2.2. Unsere Angebote sind stets unverbindlich. Nach Bestellung des Käufers kommt der Vertrag durch die Lieferung zustande bzw. durch unsere schriftliche Auftragsbestätigung, falls vom Käufer ausdrücklich gewünscht.

## 3. Preise, Lieferbedingungen

- 3.1. Lieferungen, für die nicht ausdrücklich feste Preise vereinbart worden sind, werden zu dem am Tag der Lieferung gültigen Listenpreisen in Euro berechnet.
- 3.2. Unsere Preise und die Lieferungen verstehen sich ab dem Betriebsstandort Kefenrod zuzüglich der gesetzlichen Umsatzsteuer. Verpackungs-, Versand- und sonstige Nebenkosten werden dem Käufer in Rechnung gestellt.

## 4. Zahlungsbedingungen, Aufrechnung, Zurückbehaltung

- 4.1. Werden die Zahlungsfristen überschritten, so sind wir berechtigt, ab dem ersten Verzugstag Verzugszinsen in Höhe von 5% über dem jeweiligen Basiszinssatz der europäischen Zentralbank und Spesen ohne Nachweis zu fordern. Der Nachweis eines weitergehenden Schadens bleibt uns vorbehalten.
- 4.2. Wechsel werden von uns nur aufgrund besonderer Vereinbarung hereingenommen. Alle Spesen und sonstigen Kosten gehen zu Lasten des Käufers. Die Hereinnahme von Wechseln und Schecks erfolgt stets nur erfüllungshalber.
- 4.3. Tritt in den Vermögensverhältnissen des Käufers eine wesentliche Verschlechterung ein, so sind wir berechtigt, weitere Lieferungen zu verweigern, bis alle unserer Forderungen, ob fällig oder nicht, beglichen werden oder Sicherheit für sie geleistet wird.
- 4.4. Tritt in den Vermögensverhältnissen des Käufers eine wesentliche Verschlechterung ein, so sind wir berechtigt, sämtliche Warenkredite zu kündigen und vom Käufer die sofortige Begleichung aller noch offenen Forderungen aus Warenlieferungen zu verlangen. Dasselbe gilt, wenn der Käufer seine Zahlungen einstellt, die Eröffnung eines gerichtlichen Vergleichs- oder Konkursverfahrens beantragt oder um einen außergerichtlichen Vergleich bittet.
- 4.5. Der Käufer kann nur mit unbestrittenen oder rechtskräftig festgestellten Forderungen aufrechnen oder Zahlungen zurückhalten. Bei der Zurückhaltung von Zahlungen muss die Forderung auf demselben Vertragsverhältnis beruhen.

## 5. Lieferung und Lieferzeiten

- 5.1. Fristen und Termine für Lieferungen sind nur annähernd. Die Ausführung von Lieferungen setzt die rechtzeitige Erteilung aller erforderlichen Genehmigungen und Freigaben sowie den rechtzeitigen Eingang sämtlicher vom Käufer zu liefernden Unterlagen voraus. Soweit diese Voraussetzungen aus von uns nicht zu vertretenden Gründen nicht erfüllt werden, verlängern sich Fristen und Termine entsprechend.
- 5.2. Die Frist bzw. der Termin gilt als eingehalten, wenn die versandbereite Sendung innerhalb der vereinbarten Frist bzw. zu dem vereinbarten Termin zum Versand gebracht oder abgeholt worden ist. Sofern sich die Versendung aus Gründen verzögert, die der Käufer zu vertreten hat, gilt die Frist auch dann als eingehalten, wenn wir dem Käufer die Versandbereitschaft innerhalb der vereinbarten Frist gemeldet haben.
- 5.3. Ist die Nichteinhaltung einer Frist oder eines Termins auf höhere Gewalt oder andere unvorhersehbare, unseren Betrieb betreffende Hindernisse zurückzuführen, die nicht von uns zu vertreten und nach Vertragsabschluss eingetreten bzw. uns bekannt geworden sind, so verlängert sich die Frist bzw. der Termin angemessen. Dies gilt auch in Fällen unvorhersehbarer Ereignisse, die auf den Betrieb unseres Vorlieferanten einwirken und weder von ihm noch von uns zu vertreten sind.
- 5.4. Wenn aus Gründen, die nicht in unseren Verantwortungsbereich fallen, die Lieferung nicht termingerecht erfolgen kann oder die Ausführung der Lieferung unterbrochen, gestört oder erschwert wird, können wir Ersatz der uns dadurch entstandenen Kosten verlangen.
- 5.5. Teillieferungen sind zulässig, sofern dem nicht ausdrücklich widersprochen wird.

## 6. Gewährleistung

- 6.1. Wir leisten Gewähr dafür, dass unsere Lieferungen im Zeitpunkt des Gefahrübergangs mangelfrei im Sinne der gesetzlichen Bestimmungen sind.
- 6.2. Die nach §§ 377 und 378 HGB (Untersuchungs- und Rügepflicht) vorgeschriebene Mängelrüge ist unverzüglich, spätestens jedoch innerhalb von 10 Tagen nach Eingang der Ware am Bestimmungsort schriftlich zu erheben.
- 6.3. Im Falle der rechtzeitig erhobenen Mängelrüge oder Beanstandung und einer berechtigten Reklamation wird die mangelhafte oder nicht vertragsmäßig gelieferte Ware von uns nach unserer Wahl entweder zurückgenommen und auf unsere Kosten durch einwandfreie Ware ersetzt, oder es werden die Mängel von uns auf unsere Kosten beseitigt.
- 6.4. Bei Fehlen einer zugesicherten Eigenschaft beschränkt sich der Schadensersatzanspruch auf den Warenwert, es sei denn, dass grobes Verschulden oder Vorsatz vorliegt.
- 6.5. Weitere gewährleistungsrechtliche Ansprüche sind ausgeschlossen. Insbesondere gehen im Rahmen der Gewährleistungspflicht etwaige Kosten für Fracht, Verpackung und/oder für den Einbau der Liefergegenstände zu Lasten des Käufers.
- 6.6. Eine Rücknahme von Produkten aus Gründen, die nicht von WISY zu vertreten sind, ist innerhalb von 30 Tagen nach Rechnungsdatum möglich. Eine Gutschrift kann nur erfolgen, wenn die Produkte unbenutzt, sauber, optisch und technisch in einwandfreiem Zustand bei uns eintreffen. In jedem Fall berechnen wir 30 % des Rechnungsbetrages für den uns entstehenden Aufwand.

## 7. Eigentumsvorbehalt

Bis zur vollständigen Bezahlung unserer, auch künftigen Forderungen samt Nebenkosten aus der laufenden Geschäftsverbindung mit dem Käufer behalten wir uns das Eigentum an den verkauften Waren vor (Vorbehaltsware).

Der Käufer ist befugt, die Vorbehaltsware im ordnungsgemäßen Geschäftsbetrieb weiterzuveräußern und/oder zu verarbeiten. Die aus dem Weiterverkauf entstehenden Forderungen gegen Dritte tritt der Besteller schon jetzt insgesamt oder in Höhe unseres etwaigen Miteigentumsanteils zur Sicherung an uns ab. Die aus dem Wiederverkauf gegen den Dritten entstandenen Forderungen in Höhe der ursprünglichen Rechnungsbeträge gehen - im Falle des Zahlungsverzuges, der Zahlungseinstellung, des Vergleichs- und Konkursverfahrens - sicherheitshalber auf uns über, ohne dass es einer besonderen Vereinbarung im Einzelfall bedarf.

## 8. Prospekte, Zeichnungen, Modelle

- 8.1. Der Nachdruck unserer Prospekte, Zeichnungen sowie der Nachbau unserer Modelle ist, auch auszugswise, nur mit unserer schriftlichen Genehmigung gestattet. An Zeichnungen, Modellen und sonstigen Unterlagen, ausgenommen Prospekte, behalten wir uns das Eigentum und Urheberrecht vor. Die Angaben in den Prospekten, Zeichnungen und Modellen über Leistungen, Tragfähigkeitswerte, Abmessungen, Gewichte und dgl. sind unverbindliche Richtwerte. Maß- und Konstruktionsänderung, sowie die Anpassung von Funktions- und Leistungsdaten im Zuge der technischen Weiterentwicklung behalten wir uns vor.
- 8.2. Mit Erscheinungsdatum der jeweils gültigen Preisliste werden alle vorherigen Preislisten hinsichtlich Preisgestaltung als auch technischer Beschreibungen, Erläuterungen und bezifferter Daten in vollem Umfang abgelöst und haben keine Gültigkeit mehr. Zu allen vorgenannten Angaben hat nur die aktuelle Preisliste Rechtsgültigkeit.

## 9. Erfüllungsort, Gerichtsstand

- 9.1. Die internationale Zuständigkeit der deutschen Gerichte ist vereinbart. Erfüllungsort ist Kefenrod, Gerichtsstand ist Friedberg. Wir behalten uns jedoch vor, Klage am Sitz des Käufers zu erheben.
- 9.2. Es gilt das Recht der Bundesrepublik Deutschland.

## 10. Schlussbestimmungen

- 10.1. Der Vertrag bleibt auch bei rechtlicher Unwirksamkeit einzelner Punkte in seinen übrigen Teilen verbindlich. Etwa unwirksame Bestimmungen sind durch neue Regelungen, die dem angestrebten wirtschaftlichen Erfolg möglichst nahe kommen, zu ersetzen.
  - 10.2. Alle vertraglichen Vereinbarungen bedürfen der Schriftform. Bestätigter Schriftwechsel genügt.
- 01.01.2025

## FRACHTKOSTEN

- ▶ Lieferung innerhalb Deutschlands (Festland): 10,- € pro Lieferung bzw. 95,00 € pro Palette
- ▶ ausgenommen sind: – Verlängerungsrohr, Deckel und Zwischenring für WFF 300: 29,- €  
– Garten-Regentonnen Stabilix: 70,- €
- ▶ Ab 1000,- € Netto Warenwert im Inland frachtfreie Lieferung. Ausgenommen sind Regenwasserwerk Maxima, Trennstation 350, WFF 300.
- ▶ Lieferung ins EU-Ausland: 15,- € pro Paket. Pro Palette auf Anfrage.
- ▶ Bei Palettenlieferung müssen Euro-Paletten getauscht werden. Nicht getauschte Paletten werden mit 20,- € berechnet.



## **WISY AG**

Filtertechnik | Haustechnik | Regenwassernutzung

Oberdorfstraße 26  
63699 Kefenrod-Hitzkirchen  
Deutschland

Telefon +49 6054 9121 0  
E-Mail [info@wisy.de](mailto:info@wisy.de)  
Internet [www.wisy.de](http://www.wisy.de)

### **Bestellung/Fakturierung**

Telefon +49 6054 9121 25  
E-Mail [bestellungen@wisy.de](mailto:bestellungen@wisy.de)

### **Technische Beratung**

Telefon +49 6054 9121 78

**Made in Germany –  
Mit WISY setzen Sie auf  
Langlebigkeit und herausragende  
Qualität.**

